



**IMPRESSA E80/85**

**Mode d'emploi**



**I  
M  
P  
R  
E  
S  
S  
A**

# JURA IMPRESSA E80/85

## Légende:

- **DISPLAY** MESSAGE VISUEL: utilisez-le comme information.
- **DISPLAY** **GUIDE INTERACTIF AVEC VISUEL:**  
exécutez les indications données.



= Remarque



= Important



= Conseil

JURA Elektroapparate AG, CH-4626 Niederbuchsiten,  
Internet <http://www.jura.com>



Fig. 1



Fig. 2



Fig. 3



Fig. 4



Fig. 5



Fig. 6



Fig. 7



Fig. 8

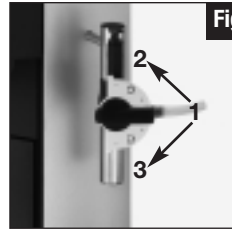

Fig. 9



Fig. 10

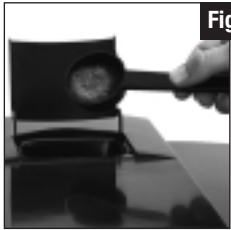

Fig. 11



Fig. 12



Fig. 13



Fig. 14



Fig. 15

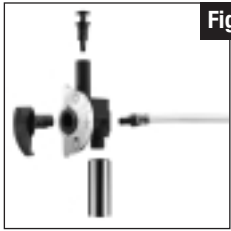

Fig. 16



Fig. 17

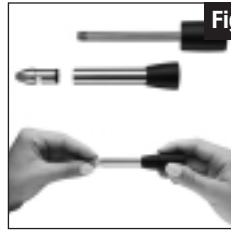
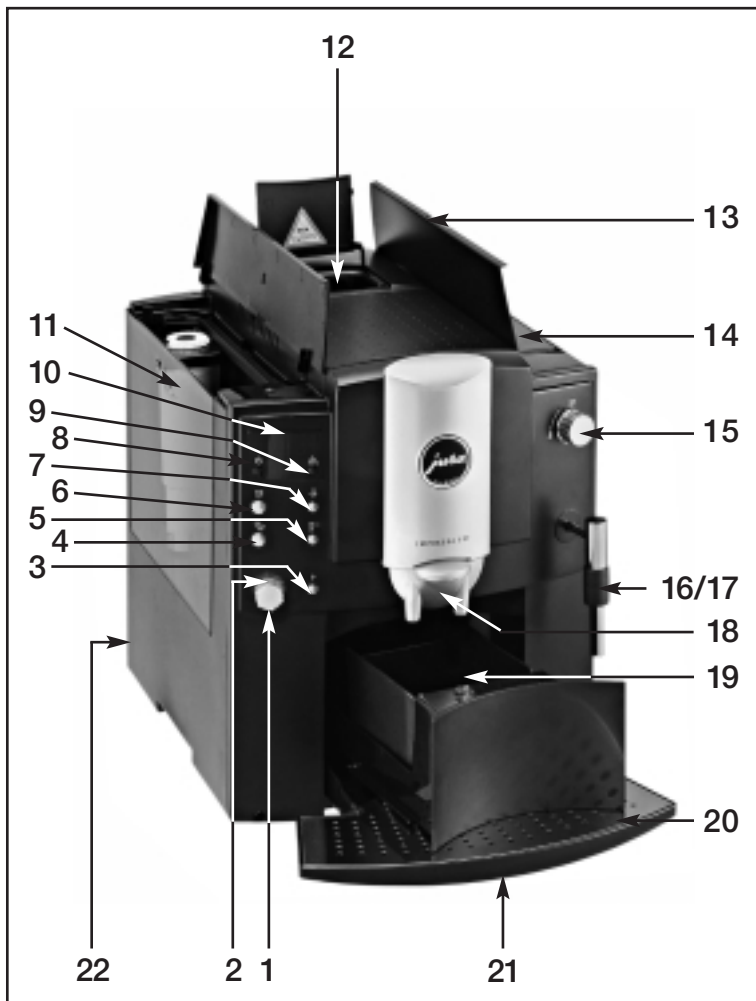

Fig. 18



## Organes de commande

1. Rotary Switch
2. Anneau lumineux
3. Touche de programmation
4. Touche de sélection 2 tasses
5. Touche de sélection de café prémoulu
6. Touche de sélection 1 tasse
7. Touche de présélection de vapeur
8. Interrupteur MARCHÉ/ARRÊT
9. Touche de Service
10. Visuel interactif
11. Réservoir d'eau avec piognée
12. Entonnoir de remplissage pour café prémoulu
13. Couvercle du conteneur de grains
14. Protecteur d'arôme
15. Robinet de prélèvement de vapeur/eau
16. La buse pour mousse à 2 paliers (Fig. 6)
17. Buse remplaçable pour eau bouillante, en place sur la photo, voir également Fig. 5
18. Ecoulement du café réglable en hauteur
19. Collecteur de tourteaux
20. Grille de récupération
21. Cuve de récupération
22. Interrupteur principal

# Sommaire

## JURA IMPRESSA E80/85

1. Règles de sécurité.....	page 6	13.3 Nettoyage du Profi-Auto-Cappuccino.....	page 15
1.1 Mise en garde.....	page 6	14. Mise à l'arrêt de l'IMPRESSA E80/85.....	page 15
1.2 Précautions à prendre.....	page 6	15. Programmation.....	page 15
2. Préparation de l'IMPRESSA E80/85.....	page 6	15.1 Programmation Filtre.....	page 16
2.1 Contrôle de la tension secteur.....	page 6	15.2 Programmation Dureté de l'eau.....	page 16
2.2 Contrôle du fusible.....	page 7	15.3 Programmation Arôme INTENSE ou STANDARD.....	page 16
2.3 Remplissage du réservoir d'eau.....	page 7	15.4 Programmation Heure de mise hors tension automatique.....	page 16
2.4 Remplissage du conteneur de grains.....	page 7	15.5 Compte-tasses.....	page 17
2.5 Réglage du broyeur.....	page 7	15.6 Programmation Langue.....	page 17
2.6 Interrupteur principal.....	page 7	15.7 Millilitre/Ounce.....	page 17
3. Votre première dégustation de café.....	page 7	15.8 Rinçage à la mise à l'arrêt de la machine.....	page 18
4. Réglage de la dureté de l'eau.....	page 8	16. Service et entretien.....	page 18
5. Utilisation des cartouches filtrantes CLARIS plus.....	page 9	16.1 Remplissage d'eau.....	page 18
5.1 Mise en place du filtre.....	page 9	16.2 Evacuation du marc.....	page 18
5.2 Remplacement du filtre avec message d'invitation sur le visuel.....	page 10	16.3 Cuve manquante.....	page 18
5.3 Remplacement du filtre sans message d'invitation sur le visuel.....	page 10	16.4 Remplissage de grains.....	page 19
6. Rinçage de l'IMPRESSA E80/85 avec message d'invitation sur le visuel.....	page 10	16.5 Remplacement du filtre.....	page 19
6.1 Rinçage de l'IMPRESSA E80/85 sans message d'invitation sur le visuel.....	page 11	16.6 Recommandations générales pour le nettoyage.....	page 19
7. Réglage de la quantité d'eau pour le café.....	page 11	16.7 Pour vider entièrement le système.....	page 19
8. Prélèvement d'une tasse de café.....	page 11	17. Nettoyage de l'IMPRESSA E80/85 avec message d'invitation sur le visuel.....	page 20
9. Prélèvement de 2 tasses de café.....	page 12	17.1 Nettoyage de l'IMPRESSA E80/85 sans message d'invitation sur le visuel.....	page 20
10. Prélèvement de café prémoulu.....	page 12	18. Détartrage de l'IMPRESSA E80/85 avec message d'invitation sur le visuel.....	page 21
11. Prélèvement d'eau bouillante.....	page 13	18.1 Détartrage de l'IMPRESSA E80/85 sans message d'invitation sur le visuel.....	page 22
12. Prélèvement de vapeur.....	page 13	19. Elimination.....	page 22
13. Prélèvement de vapeur avec le Profi-Auto- Cappuccino (en option).....	page 14	20. Conseils pour l'obtention d'un café parfait.....	page 23
13.1 Montage du Profi-Auto-Cappuccino sur l'IMPRESSA E80/85.....	page 14	21. Signalisations sur le visuel.....	page 24
13.2 Prélèvement de cappuccino et de lait chaud avec le Profi-Auto-Cappuccino.....	page 14	22. Problèmes de fonctionnement.....	page 25
		23. Remarques d'ordre juridique.....	page 26
		24. Caractéristiques techniques.....	page 26

## Avant de commencer

Nous vous félicitons de votre choix et de l'achat de votre IMPRESSA E80/85. Afin qu'elle vous donne toujours toute satisfaction, veuillez lire attentivement le présent mode d'emploi. Conservez-le soigneusement afin de pouvoir le consulter par la suite en cas de besoin.

Si vous souhaitez obtenir des informations supplémentaires ou si vous rencontrez des problèmes particuliers qui ne vous paraissent pas traités avec suffisamment de clarté dans ce fascicule, veuillez vous adresser à votre détaillant habituel ou directement à nous.



Vous trouverez également des conseils utiles pour l'utilisation et l'entretien de votre IMPRESSA E80/85 à la page Web [www.jura.com](http://www.jura.com).

N'oubliez pas de rendre visite au Knowledge Builder, notre mode d'emploi animé. LEO, notre assistant, vous y guide à travers toutes les fonctions.

## 1. Règles de sécurité

### 1.1 Mise en garde

- Les enfants ne sont pas conscients des dangers liés à l'utilisation d'appareils électriques. Ne laissez donc jamais des enfants sans surveillance avec des appareils ménagers.
- Cette machine à café ne doit être utilisée que par des adultes connaissant son fonctionnement.
- Ne jamais mettre sous tension une machine à café défectueuse; en particulier, ne jamais brancher une fiche ou un cordon endommagés.
- Ne jamais tenter de réparer ou de démonter soi-même la machine à café. Les réparations éventuelles doivent être confiées uniquement au service après-vente JURA ou au représentant agréé, qui dispose des pièces de rechange et accessoires d'origine.
- Ne pas plonger la machine à café dans l'eau.

### 1.2 Précautions à prendre

- Ne pas exposer la machine à café à des conditions atmosphériques défavorables (pluie, neige, gel) et ne pas l'utiliser avec les mains humides.
- Placer l'IMPRESSA sur une surface plane, stable et résistante à l'eau qui peut éventuellement s'échapper. Ne jamais la poser sur une plaque de cuisson, même seulement tiède. Choisir un endroit hors de portée des enfants.
- Débrancher la fiche avant une absence prolongée (vacances, etc.).
- Débrancher la fiche avant tout nettoyage.
- Pour débrancher la fiche du secteur, ne jamais tirer sur le cordon ou sur la machine à café.
- La machine à café est raccordée au réseau électrique par un cordon d'alimentation. Veiller à ce que le cordon ne se trouve pas sur le passage de personnes, qui risquent de trébucher et de faire tomber la machine. Tenir les enfants et les animaux à l'écart.
- Ne pas mettre la machine à café ou des pièces de la machine au lave-vaisselle.
- Installer la machine à café à un endroit bien aéré afin de prévenir un échauffement excessif.

## 2. Préparation de l'IMPRESSA E80/85

### 2.1 Contrôle de la tension secteur

L'IMPRESSA E80/85 est réglée en usine sur la tension correcte. Contrôlez si votre tension secteur concorde avec les indications figurant sur la plaque signalétique située sous votre IMPRESSA E80/85.

## 2.2 Contrôle du fusible

L'IMPRESSA E80/85 est dimensionnée pour une intensité de courant de 10 ampères. Contrôlez si le fusible de votre installation a le même ampérage.

## 2.3 Remplissage du réservoir d'eau



N'utilisez que de l'eau claire froide. Ne mettez en aucun cas du lait, de l'eau minérale ou d'autres liquides dans le réservoir.

- Retirez le réservoir et rincez-le abondamment à l'eau froide du robinet (Fig. 4).
- Remplissez-le ensuite d'eau et remettez-le dans l'IMPRESSA E80/85. Assurez-vous que le réservoir s'emboîte bien dans la machine.

## 2.4 Remplissage du conteneur de grains



Pour pouvoir profiter de l'emploi de votre appareil et pour éviter des réparations, il faut observer que le broyeur de votre machine à café n'est pas indiqué pour de grains qui ont subi un traitement (p.e. adjonction de sucre) avant et pendant la torréfaction. L'emploi d'un tel mélange de café peut provoquer des dégâts au broyeur. Les coûts de réparation dérivants de cette opération n'entrent pas dans les dispositions de la garantie.

- Rabattez le couvercle du conteneur de grains (13) vers le haut et retirez le protecteur d'arôme (14).
- Éliminez les corps étrangers et autres salissures qui se trouvent éventuellement dans le conteneur.
- Versez les grains dans le conteneur et refermez le couvercle.

## 2.5 Réglage du broyeur

Vous avez la possibilité de régler le broyeur selon le degré de torréfaction du café. Nous vous conseillons les réglages suivants:

pour une torréfaction courte → mouture plus fine (plus les points sont petits, plus la mouture est fine)

pour une torréfaction longue → mouture plus grossière (plus les points sont gros, plus la mouture est grossière)



Toujours procéder au réglage pendant le fonctionnement du broyeur.

- Ouvrez le couvercle du conteneur de grains (13) et retirez le protecteur d'arôme (14).
- Pour régler la finesse de la mouture, faites venir le sélecteur (Fig. 2) sur le symbole correspondant.

## 2.6 Interrupteur principal



Appuyez sur l'interrupteur principal (22) de votre IMPRESSA E80/85 avant la première mise en service.





Nous vous recommandons d'arrêter votre IMPRESSA E80/85 avec l'interrupteur principal (22) en cas d'absence prolongée (vacances, etc.)

## 3. Votre première dégustation de café



Pour la première mise en service ou après une réparation votre appareil demande de remplir le Système. Cela ne fonctionne sans problème seulement si le filtre N'EST PAS encore mis en place. Ne mettez celui-ci que lorsque le Système est rempli et que sur le **DISPLAY** apparaisse PRET.

- Mettez les grains de café dans le conteneur de grains (13).
- Mettez votre IMPRESSA E80/85 en marche avec l'interrupteur  (8).
- **DISPLAY** LANGUE  
FRANCAIS
- L'anneau lumineux (2) est allumé.
- Tournez le Rotary Switch (1) jusqu'à ce que la langue souhaitée apparaisse sur le visuel.
- Par exemple jusqu'à **DISPLAY** LANGUAGE  
ENGLISH
- Validez votre sélection en appuyant sur le Rotary Switch (1).
- **DISPLAY** REMPLIR  
EAU
- Remplissez le réservoir (11) d'eau fraîche.
- **DISPLAY** OUVR. ROBI.
- Mettez une tasse vide sous la buse remplaçable pour eau bouillante (17).
- Ouvrez ensuite le robinet de prélèvement de vapeur / eau bouillante (15) (Fig. 13).
- **DISPLAY** SYSTEME  
REMLIT
- **DISPLAY** FERM ROB
- Fermez le robinet de prélèvement de vapeur / eau bouillante (15).
- **DISPLAY** CHAUFFE
- **DISPLAY** PRESSER  
ENTRETIEN
- Appuyez sur la touche de service  (9).
- La machine procède à un rinçage.
- **DISPLAY** RINCE
- **DISPLAY** PRET

 Si le visuel indique **DISPLAY** REMPLIR GRAINS, appuyez à nouveau sur la touche de sélection de café. Le broyeur n'est pas encore rempli de grains.

 Vous pouvez adapter la hauteur de l'écoulement de café (18) à la taille de vos tasses afin d'obtenir une mousse crémeuse parfaite (Fig. 3).

#### 4. Réglage de la dureté de l'eau

 L'eau est portée à ébullition à l'intérieur de l'IMPRESSA E80/85. Il en résulte un entartrage plus ou moins rapide, qui est fonction de la fréquence d'utilisation et est signalé automatiquement. L'IMPRESSA E80/85 doit être réglée avant la première mise en service sur la dureté de l'eau de votre région. Veuillez utiliser les languettes de test jointes à la machine pour déterminer la dureté de l'eau.

 1° degré allemand correspond à 1,79° français.

 La rubrique de programmation "Dureté de l'eau" n'apparaît plus sur le visuel lorsque le filtre est activé.

 L'IMPRESSA E80/85 peut être réglée sur 5 niveaux différents de dureté de l'eau, qui sont indiqués sur le visuel pendant le réglage de la dureté de l'eau.

Signification des affichages sur le visuel:

NIVEAU -- La fonction dureté de l'eau est désactivée

NIVEAU 1 1 – 7° allemands  
1,79 – 12,53° français

NIVEAU 2 8 – 15° allemands  
14,32 – 26,85° français

NIVEAU 3 16 – 23° allemands  
28,64 – 41,14° français



NIVEAU 4 24 – 30° allemands  
42,96 – 53,7° français

L'IMPRESSA E80/85 est réglée en usine sur le NIVEAU 3. Vous pouvez modifier ce réglage en procédant de la manière suivante:

- **DISPLAY** PRET
- Appuyez sur la touche de programmation **[P]** (3), l'anneau lumineux (2) est allumé.
- **DISPLAY** FILTRE –
- Tournez le Rotary Switch (1) jusqu'à ce que le message suivant apparaisse sur le visuel:
- **DISPLAY** DURETE
- Appuyez ensuite sur le Rotary Switch (1) pour accéder à cette rubrique de programmation.
- **DISPLAY** NIVEAU 3
- Tournez le Rotary Switch (1) jusqu'à ce que le niveau souhaité apparaisse.
- Par exemple **DISPLAY** NIVEAU 4
- Validez votre sélection en appuyant sur le Rotary Switch (1).
- **DISPLAY** DURETE
- Appuyez sur la touche de programmation **[P]** (3) pour quitter la programmation.
- **DISPLAY** PRET

## 5. Utilisation des cartouches filtrantes CLARIS plus



Votre machine à café n'a pas besoin d'être détartrée si la cartouche filtrante est utilisée correctement. Vous trouverez des informations supplémentaires sur la cartouche filtrante CLARIS plus dans la brochure «CLARIS plus, dure envers le tartre, douce envers la machine à café.»

## 5.1 Mise en place du filtre

- Rabattez le porte-filtre vers le haut. Mettez la cartouche filtrante, en exerçant une légère pression dessus, dans le réservoir d'eau (Fig. 1).
- Refermez le porte-filtre de façon à ce qu'il s'encliquette de manière audible.
- Remplissez le réservoir d'eau froide du robinet et remettez-le dans la machine.
- Appuyez sur la touche de programmation **[P]** (3), l'anneau lumineux (2) est allumé.
- **DISPLAY** FILTRE –
- Appuyez sur le Rotary Switch (1) pour accéder à cette rubrique de programmation.
- **DISPLAY** NON –
- Tournez le Rotary Switch (1) jusqu'à ce que le message suivant apparaisse sur le visuel:
- **DISPLAY** OUI ✓
- Appuyez sur le Rotary Switch (1) pour activer la cartouche filtrante.
- **DISPLAY** METTRE  
OUVR ROB
- Mettez un récipient de taille suffisante (env. 1 litre) sous la buse remplaçable pour eau bouillante (17).
- Si vous ne l'avez pas encore fait, mettez la cartouche filtrante CLARIS plus dans la machine.
- Ouvrez le robinet de prélèvement de vapeur / eau bouillante (15) (Fig. 13)
- **DISPLAY** RINCE  
FILTRE
- **DISPLAY** FERM ROB
- Fermez le robinet de prélèvement de vapeur / eau bouillante (15), votre IMPRESSA E80/85 vient à la température du café.

■ **DISPLAY** CHAUFFE

■ **DISPLAY** PRET

 Vous avez activé le filtre. La rubrique de programmation “Dureté de l’eau” ne s’affiche plus pour cette raison en mode programmation.

## 5.2 Remplacement du filtre avec message d’invitation sur le visuel

 Le filtre est épuisé après le prélèvement de 50 litres d’eau. Lorsque le filtre doit être remplacé, la machine vous y invite sur le visuel.

■ **DISPLAY** CHANGER FILTRE / APPAREIL PRET

■ Appuyez sur la touche de service  (9).

■ **DISPLAY** CHANGER  
OUVR ROB

■ Retirez le réservoir d’eau de la machine et videz-le.

■ Rabattez le porte-filtre vers le haut. Mettez la cartouche filtrante, en exerçant une légère pression dessus, dans le réservoir d’eau (Fig. 1).

■ Refermez le porte-filtre de façon à ce qu’il s’encliquette de manière audible.

■ Remplissez le réservoir d’eau froide du robinet et remettez-le dans l’IMPRESSA E80/85.

■ Mettez un récipient de taille suffisante (env. 1 litre) sous la buse remplaçable pour eau bouillante (17) et ouvrez le robinet de prélèvement de vapeur / eau bouillante (15) (Fig. 13).

■ **DISPLAY** RINCE  
FILTRE

■ **DISPLAY** FERM ROB

■ Fermez le robinet de prélèvement de vapeur / eau bouillante (15).

■ **DISPLAY** CHAUFFE

■ **DISPLAY** PRET

## 5.3 Remplacement du filtre sans message d’invitation sur le visuel

En cas de besoin, vous pouvez lancer directement un rinçage, un nettoyage, un détartrage ou un remplacement du filtre de votre IMPRESSA E80/85 dans le menu de service, sans que la machine vous y invite.

■ Appuyez sur la touche de service  (9) jusqu’à ce que **DISPLAY** RINCER apparaisse.

■ Tournez le Rotary-Switch (1) jusqu’à ce que **DISPLAY** FILTRE apparaisse.

■ Appuyez sur le Rotary-Switch (1).

■ Le programme “Remplacement du filtre” est activé. Procédez ensuite comme décrit au chapitre 5.2 à partir de

■ **DISPLAY** CHANGER / OUVR ROBI

## 6. Rinçage de l’IMPRESSA E80/85 avec message d’invitation sur le visuel

 Si l’IMPRESSA E80/85 est arrêtée et déjà froide, elle vous demande de procéder à un rinçage lorsque vous la remettez en marche. Une opération de rinçage se déroule automatiquement lorsque vous l’éteignez.

■ Mettez votre IMPRESSA E80/85 en marche avec l’interrupteur MARCHE/ARRET  (8).

■ **DISPLAY** CHAUFFE

■ **DISPLAY** PRESSER  
ENTRETIEN





■ Appuyez sur la touche de service  (9).

- **DISPLAY** RINCE
- **DISPLAY** PRET

## 6.1 Rinçage de l'IMPRESSA E80/85 sans message d'invitation sur le visuel

- Appuyez sur la touche de service  (9) jusqu'à ce que **DISPLAY** RINCER apparaisse.
- Appuyez sur le Rotary-Switch (1).
- **DISPLAY** RINCE









## 7. Réglage de la quantité d'eau pour le café

-  L'indication en ML/OZ est une valeur indicative, qui peut différer de la quantité réelle.
-  Lorsque vous actionnez la touche de sélection 2 tasses  (4), la machine utilise automatiquement deux fois plus d'eau.
-  Vous pouvez également modifier la quantité d'eau en cours de fonctionnement ou stopper la fourniture d'eau. Tournez le Rotary Switch (1) jusqu'à ce que l'indication souhaitée en ML apparaisse sur le visuel.

La quantité d'eau peut être dosée par unités de 5 ML à l'aide du Rotary Switch (1).

- **DISPLAY** PRET
- Tournez le Rotary Switch (1) jusqu'à ce que la quantité d'eau souhaitée apparaisse sur le visuel:
- Par exemple **DISPLAY** 120 ML

## 8. Prélèvement d'une tasse de café

-  Vous pouvez obtenir un café plus fort à volonté en appuyant à nouveau sur la touche de sélection 1 tasse  pendant le broyage.  
Par exemple: en appuyant à trois reprises sur la touche de sélection 1 tasse , vous obtenez un café fort.  
**DISPLAY** FORT
-  Vous pouvez obtenir 3 intensités différentes du café par simple pression sur une touche. Plus vous appuyez longtemps sur la touche de sélection 1 tasse , plus votre café est fort (**DISPLAY** LEGER / NORMAL / FORT).
-  Vous pouvez régler la quantité d'eau souhaitée à l'aide du Rotary Switch (1) avant le prélèvement de café.
-  Vous pouvez interrompre prématurément le prélèvement en appuyant sur une touche quelconque de sélection de café.
-  Vous pouvez faire afficher la quantité d'eau utilisée pour le dernier prélèvement de café en appuyant sur le Rotary Switch (1).
- **DISPLAY** PRET
- Mettez une tasse sous l'écoulement du café réglable en hauteur (18).
- Appuyez sur la touche de sélection 1 tasse  (6) jusqu'à ce que l'intensité souhaitée du café apparaisse sur le visuel.
- Par exemple: **DISPLAY** LEGER
- **DISPLAY** 180 ML (la quantité d'eau sélectionnée pour le dernier prélèvement)
- L'anneau lumineux (2) est allumé.
- En appuyant à nouveau sur le Rotary Switch (1), vous pouvez sélectionner la quantité d'eau souhaitée:
- Par exemple: **DISPLAY** 160 ML

- Par exemple: **DISPLAY** LEGER
- La machine confectionne votre produit.
- **DISPLAY** PRET

## 9. Prélèvement de 2 tasses de café

- ➔ Vous ne pouvez pas régler l'intensité du café lorsque vous prélevez 2 tasses. La machine confectionne automatiquement deux tasses de café léger.
- ➔ Vous pouvez régler la quantité d'eau souhaitée à l'aide du Rotary Switch (1) avant le prélèvement de café. La valeur (ML) se réfère à 1 tasse.
- ➔ Vous pouvez interrompre prématurément le prélèvement en appuyant sur une touche quelconque de sélection de café.
- 💡 Vous pouvez faire afficher la quantité d'eau utilisée pour le dernier prélèvement en appuyant sur le Rotary Switch (1).

- **DISPLAY** PRET
- Mettez deux tasses sous l'écoulement du café réglable en hauteur (18).
- Appuyez sur la touche de sélection 2 tasses ☞ (4).
- **DISPLAY** 2 TASSES
- **DISPLAY** 120 ML (la quantité d'eau sélectionnée pour le dernier prélèvement)
- L'anneau lumineux (2) est allumé.
- En appuyant à nouveau sur le Rotary Switch (1), vous pouvez sélectionner la quantité d'eau souhaitée:
- Par exemple: **DISPLAY** 210 ML
- **DISPLAY** 2 TASSES
- La machine confectionne votre produit.
- **DISPLAY** PRET

## 10. Prélèvement de café prémoulu

- ➔ N'utilisez en aucun cas du café instantané ou lyophilisé. Nous vous conseillons de toujours utiliser du café en grains fraîchement moulu ou du café prémoulu emballé sous vide. Ne mettez jamais plus de 2 portions dans l'entonnoir de remplissage, qui n'est pas fait pour recevoir de plus grandes quantités de poudre. Veillez à ne pas utiliser du café moulu trop fin car il risque d'obstruer le système, et le café ne s'écoule plus dans ce cas que goutte à goutte.
- ➔ Si vous n'avez pas mis suffisamment de café moulu, le message «TROP PEU PREMOULU» apparaît sur le visuel. L'IMPRESSA E80/85 met fin à l'opération en cours et revient en attente pour le prélèvement de café.
- ➔ Vous pouvez interrompre prématurément le prélèvement en appuyant sur une touche quelconque de sélection de café.
- **DISPLAY** PRET
- Mettez 1 ou 2 tasses sous l'écoulement du café réglable en hauteur (18).
- Ouvrez le couvercle de l'entonnoir de remplissage pour café prémoulu (12).
- Appuyez sur la touche de sélection de café prémoulu.
- **DISPLAY** REMPLIR  
PREMOULU
- Mettez 1 ou 2 doseurs bien pleins de café prémoulu dans l'entonnoir de remplissage pour café prémoulu (12) (Fig.11) et refermez le couvercle.
- Actionnez la touche de sélection souhaitée 1 tasse ☞ (6) ou 2 tasses ☞ (4).
- **DISPLAY** 120 ML (la quantité d'eau sélectionnée pour le dernier prélèvement)
- L'anneau lumineux (2) est allumé.

- **DISPLAY** PREMOULU
- Vous pouvez sélectionner la quantité d'eau souhaitée en appuyant à nouveau sur le Rotary Switch (1):
- Par exemple: **DISPLAY** 210 ML
- **DISPLAY** PREMOULU
- La machine confectionne votre produit.
- **DISPLAY** PRET

## 11. Prélèvement d'eau bouillante

- ➔ Si vous n'effectuez aucun réglage à l'aide du Rotary Switch (1), vous prélevez automatiquement la même quantité d'eau que pour le dernier prélèvement.
- ! Montez la buse remplaçable pour eau bouillante (Fig. 5) pour obtenir un bon écoulement de l'eau. Ne remplacez pas la buse remplaçable pour eau bouillante (17) directement après un prélèvement d'eau car elle est brûlante.
- ➔ Il est possible que la buse gicle un peu au début du prélèvement d'eau. Evitez tout contact direct avec la peau.
- **DISPLAY** PRET
- Mettez une tasse sous la buse remplaçable pour eau bouillante (17).
- Ouvrez le robinet de prélèvement de vapeur / eau bouillante (15) (Fig.13).
- L'anneau lumineux (2) est allumé.
- Par exemple **DISPLAY** 140 ML
- **DISPLAY** EAU
- Sélectionnez la quantité d'eau souhaitée en tournant le Rotary Switch (1).
- Par exemple **DISPLAY** 200 ML
- **DISPLAY** EAU

- Lorsque la machine a délivré la quantité d'eau souhaitée, le message suivant apparaît sur le visuel:
- **DISPLAY** FERM ROB
- Fermez le robinet de prélèvement de vapeur / eau bouillante (15).
- **DISPLAY** PRET

➔ Il est possible qu'il s'écoule encore un peu d'eau avant la fermeture du robinet.



## 12. Prélèvement de vapeur

- ! La buse pour mousse à 2 paliers (16) doit être nettoyée régulièrement pour un fonctionnement irréprochable. Saisissez la buse par ses extrémités inférieure et supérieure et dévissez-la (Fig. 18). Nettoyez soigneusement ces 3 pièces à l'eau courante.
- ! Veillez à ce que la buse soit bien mise en place correctement. Si la buse est colmatée par des particules de lait ou si elle n'est pas montée correctement, elle risque d'être éjectée en cours de fonctionnement.
- ! Montez la buse pour mousse à 2 paliers (Fig. 6), qui est jointe à votre Welcome Pack. Ne remplacez pas la buse pour mousse à 2 paliers (16) directement après un prélèvement de vapeur car elle est brûlante.
- ➔ La vapeur peut servir pour réchauffer des liquides ou pour faire mousser du lait pour un cappuccino. Veillez à ce que la buse pour mousse à 2 paliers (16) se trouve bien en position supérieure pour réchauffer des liquides et en position inférieure pour la production de mousse.
- ➔ Lorsque vous faites mousser du lait, il est inévitable, au début, qu'il s'échappe un peu d'eau. Cela ne vous empêche pas d'obtenir une mousse parfaite.

 Il est possible que la buse gicle un peu au début du prélèvement de vapeur. Évitez également tout contact direct de la buse pour vapeur, qui est brûlante, avec la peau.

- **DISPLAY** PRET
- Mettez une tasse sous la buse pour mousse à 2 paliers (16) et plongez la buse dans le lait que vous voulez faire mousser ou dans le liquide à réchauffer.
- Appuyez sur la touche de présélection de vapeur  (7).
- **DISPLAY** CHAUFFE
- **DISPLAY** VAPEUR  
PRET
- Ouvrez le robinet de prélèvement de vapeur / eau bouillante (15) (Fig. 13) pour prélever de la vapeur.
- L'anneau lumineux (2) est allumé.
- Vous pouvez régler la durée du prélèvement de vapeur en tournant le Rotary Switch (1) jusqu'à ce que la durée souhaitée en SEC apparaisse sur le visuel.
- Par exemple **DISPLAY** 35 SEC
- Si vous ne modifiez pas la durée du prélèvement de vapeur à l'aide du Rotary Switch (1), la machine délivre la même quantité de vapeur que pour le dernier prélèvement.
- Pendant le prélèvement de vapeur, le visuel indique **DISPLAY** VAPEUR
- Lorsque la quantité de vapeur sélectionnée a été délivrée, le visuel indique **DISPLAY** FERM ROB
- Fermez le robinet de prélèvement de vapeur / eau bouillante (15).
- **DISPLAY** PRET

 Il est possible que de la vapeur s'échappe encore avant la fermeture du robinet.

 La fonction vapeur de la machine reste activée pendant 40 secondes. Cela signifie que pendant ces 40 secondes, vous pouvez prélever de la vapeur, interrompre le prélèvement et le relancer sans que la machine doive à nouveau venir à température. Lorsque cette durée s'est écoulée, vous devez appuyer à nouveau sur la touche de présélection de vapeur  (7) pour prélever de la vapeur.

### 13. Prélèvement de vapeur avec le Profi-Auto-Cappuccino (en option)

 Le Profi-Auto-Cappuccino est disponible en option. Adressez-vous à votre détaillant.

#### 13.1 Montage du Profi-Auto-Cappuccino sur l'IMPRESSA E80/85

- Démontez la buse remplaçable pour eau bouillante (Fig. 5) ou la buse pour mousse à 2 paliers (Fig. 6).
- Montez votre Profi-Auto-Cappuccino (Fig. 7).
- Enfoncez le petit tuyau d'un côté dans l'ouverture située derrière le disque de sélection (Fig. 10).

 Le conteneur de lait disponible en option permet d'aspirer le lait. Pour le raccorder, procédez comme décrit (voir Fig. 8).

#### 13.2 Prélèvement de cappuccino et de lait chaud avec le Profi-Auto-Cappuccino

- Remplissez de lait le conteneur de lait ou plongez le petit tuyau directement dans le lait.
- Mettez une tasse sous le Profi-Auto-Cappuccino (Fig.8).
- Appuyez sur la touche de présélection de vapeur  (7).
- **DISPLAY** CHAUFFE

- **DISPLAY** VAPEUR  
PRET
- Ouvrez le robinet de prélèvement de vapeur / eau bouillante (15) (Fig. 13) pour prélever de la vapeur.
- L'anneau lumineux (2) est allumé.
- Vous pouvez régler la durée du prélèvement de vapeur en tournant le Rotary Switch (1) jusqu'à ce que la durée souhaitée en SEC apparaisse sur le visuel.
- Par exemple **DISPLAY** 35 SEC
- Si vous ne modifiez pas la durée du prélèvement de vapeur à l'aide du Rotary Switch (1), la machine délivre la même quantité de vapeur que pour le dernier prélèvement.
- Pour un cappuccino, faites venir le levier de sélection (1) (Fig. 9) dans la zone (2).
- Pour du lait chaud, faites venir le levier de sélection (1) (Fig. 9) dans la zone (3).
- Mettez ensuite la tasse avec la mousse de lait pour le cappuccino ou le lait chaud sous l'écoulement du café et prélevez le type de café souhaité.

### 13.3 Nettoyage du Profi-Auto-Cappuccino

 Le Profi-Auto-Cappuccino doit être nettoyé après le prélèvement.

- Remplissez pour cela un récipient d'eau et plongez-y le petit tuyau.
- Prélevez de la vapeur jusqu'à ce que le mélange d'eau et de vapeur qui s'écoule soit bien limpide.
- Il peut éventuellement être nécessaire pour un nettoyage optimal de démonter le Profi-Auto-Cappuccino et de bien rincer le réglage du débit à l'eau (Fig. 16 et Fig. 17).



Pour un nettoyage parfait, utilisez le produit de nettoyage JURA Auto Cappuccino, qui est en vente dans le commerce spécialisé. Le mode d'emploi vous trouve sur l'étiquette du détergent. Nous vous conseillons de procéder à ce nettoyage tous les jours.

### 14. Mise à l'arrêt de l'IMPRESSA E80/85

- **DISPLAY** PRET
- Arrêtez l'IMPRESSA E80/85 avec l'interrupteur MARCHE/-ARRET  (8).
- **DISPLAY** RINCE
- L'opération de rinçage, qui se déroule automatiquement à la mise à l'arrêt de la machine, démarre.

### 15. Programmation



L'IMPRESSA E80/85 est réglée en usine de façon à pouvoir prélever du café sans devoir la programmer spécialement. Pour obtenir un café entièrement à votre goût, vous pouvez néanmoins programmer individuellement différentes valeurs.

Les rubriques suivantes peuvent être programmées:

- Filtre
- Dureté de l'eau
- Arôme
- Arrêt après
- Prélèvements
- Langue
- ML / OZ
- Rinçage



**Touche de programmation**  (3)

La touche de programmation  (3) vous permet d'accéder au programme et de le quitter (les valeurs ne sont pas mémorisées).

## Rotary Switch

En le tournant, vous modifiez les valeurs réglées ou vous sélectionnez la rubrique de programmation suivante.

En appuyant dessus, vous pouvez soit faire afficher des valeurs, soit mémoriser les valeurs sélectionnées.

### 15.1 Programmation Filtre

Veillez vous reporter au chapitre 5.1 «Mise en place du filtre».

### 15.2 Programmation Dureté de l'eau

Veillez vous reporter au chapitre 4 «Réglage de la dureté de l'eau»

### 15.3 Programmation Arôme INTENSE ou STANDARD

 L'arôme est réglé en usine sur "Intense". Vous pouvez également le régler sur "Standard" si vous le souhaitez.

- **DISPLAY** PRET
- Appuyez sur la touche de programmation **[P]** (3) jusqu'à ce que **DISPLAY** FILTRE – apparaisse.
- L'anneau lumineux (2) est allumé.
- Tournez le Rotary Switch (1) jusqu'à la rubrique de programmation Arôme.
- **DISPLAY** AROME
- Appuyez sur le Rotary Switch (1).
- **DISPLAY** INTENSE
- Tournez ensuite le Rotary Switch (1) jusqu'à ce que le message suivant apparaisse sur le visuel:
- **DISPLAY** STANDARD

■ Pour valider le nouveau réglage de l'arôme, appuyez sur le Rotary Switch (1).

■ **DISPLAY** AROME

■ Appuyez sur la touche de programmation **[P]** (3) pour quitter le mode programmation ou sélectionnez la rubrique de programmation suivante avec le Rotary Switch (1).

■ **DISPLAY** PRET

### 15.4 Programmation Heure de mise hors tension automatique

 Vous avez la possibilité de programmer l'heure à laquelle votre IMPRESSA E80/85 doit être mise hors tension. Sélectionnez une heure de 0.5 – 9 h ou —:— (heure de mise hors tension désactivée).

■ **DISPLAY** PRET

■ Appuyez sur la touche de programmation **[P]** (3) jusqu'à ce que **DISPLAY** FILTRE apparaisse.

■ L'anneau lumineux (2) est allumé.

■ Tournez le Rotary Switch (1) jusqu'à la rubrique de programmation ARRET AP

■ **DISPLAY** ARRET AP

■ Appuyez sur le Rotary Switch (1) pour accéder à la rubrique de programmation Heure de mise hors tension ARRET AP

■ **DISPLAY** 5.0 STD

■ Tournez le Rotary Switch (1) pour régler l'heure de mise hors tension.

■ **DISPLAY** 1.0 STD

■ Appuyez sur le Rotary Switch (1) pour mémoriser la nouvelle heure de mise hors tension.

■ **DISPLAY** ARRET AP



- Appuyez sur la touche de programmation **P** (3) pour quitter le mode programmation ou sélectionnez la rubrique de programmation suivante avec le Rotary Switch (1).

■ **DISPLAY** PRET

## 15.5 Compte-tasses

Les produits suivants peuvent être sélectionnés:

- 1 tasse
- 2 tasses
- café prémoulu

■ **DISPLAY** PRET

- Appuyez sur la touche de programmation **P** (3) jusqu'à ce que **DISPLAY** FILTRE – apparaisse.

■ L'anneau lumineux (2) est allumé.

- Tournez le Rotary Switch (1) jusqu'à la rubrique de programmation PRELEV

■ **DISPLAY** PRELEV

- Appuyez sur le Rotary Switch (1) pour accéder à la rubrique de programmation PRELEV

■ Le total des prélèvements de café apparaît sur le visuel.

■ Par exemple **DISPLAY** 100

- Appuyez sur une des touches de sélection pour faire afficher le nombre de prélèvements des différents produits (1 tasse **T**, 2 tasses **T**, PREMOULU).

■ Par exemple: appuyez sur la touche de sélection 1 tasse **T**  
**DISPLAY** 20.

- Lorsque vous avez obtenu les informations demandées, appuyez sur le Rotary Switch (1).

■ **DISPLAY** PRELEV

- Appuyez sur la touche de programmation **P** (3) pour quitter le mode programmation ou sélectionnez la rubrique de programmation suivante avec le Rotary Switch (1).

■ **DISPLAY** PRET

## 15.6 Programmation Langue

■ **DISPLAY** PRET

- Appuyez sur la touche de programmation **P** (3) jusqu'à ce que **DISPLAY** FILTRE apparaisse.

■ L'anneau lumineux (3) est allumé.

- Tournez le Rotary Switch (1) jusqu'à la rubrique de programmation LANGUE.

■ **DISPLAY** LANGUE

- Appuyez sur le Rotary Switch (1) pour accéder à la rubrique de programmation: LANGUE.

■ Tournez le Rotary Switch (1) jusqu'à ce que la langue souhaitée apparaisse sur le visuel.

■ Par exemple **DISPLAY** ENGLISH

- Appuyez sur le Rotary Switch (1) pour mémoriser la langue sélectionnée.

■ **DISPLAY** LANGUAGE

- Appuyez sur la touche de programmation **P** (3) pour quitter le mode programmation ou sélectionnez la rubrique de programmation suivante avec le Rotary Switch (1).

■ **DISPLAY** PRET

## 15.7 Millilitre/Ounce

Votre IMPRESSA E80/85 est réglée en usine sur une indication de la quantité d'eau en ML. Vous pouvez également la programmer sur OZ.

■ **DISPLAY** PRET

- Appuyez sur la touche de programmation **[P]** (3) jusqu'à ce que **DISPLAY** FILTRE – apparaisse.
- L'anneau lumineux est allumé.
- Tournez le Rotary Switch jusqu'à la rubrique de programmation ML / OZ.
- **DISPLAY** ML / OZ
- Appuyez sur le Rotary Switch (1).
- **DISPLAY** ML
- Tournez le Rotary Switch (1) jusqu'à ce que le message **DISPLAY** OZ apparaisse.
- Appuyez sur le Rotary Switch (1) pour valider votre sélection.
- **DISPLAY** OZ
- Appuyez sur la touche de programmation **[P]** (3) pour quitter le mode programmation ou sélectionnez la rubrique de programmation suivante avec le Rotary Switch (1).
- **DISPLAY** PRET

## 15.8 Rinçage à la mise à l'arrêt de la machine

Le rinçage de votre IMPRESSA E80/85 à la mise à l'arrêt est activé en usine. Il peut être désactivé dans des cas spéciaux. Pour plus d'informations, contactez le service après-vente de votre pays.

## 16. Service et entretien

### 16.1 Remplissage d'eau

- **DISPLAY** REMPLIR  
EAU

 Plus aucun prélèvement n'est possible lorsque ce message apparaît. Dans ce cas, rajoutez de l'eau comme décrit au chapitre 2.3.

- **DISPLAY** PRET

 Le réservoir d'eau doit être rincé tous les jours et rempli d'eau fraîche. Ne mettez que de l'eau claire froide, et en aucun cas du lait, de l'eau minérale gazeuse ou d'autres liquides.

### 16.2 Evacuation du marc

- **DISPLAY** VIDER  
MARC

 Lorsque ce message apparaît, plus aucun prélèvement n'est possible et le collecteur de tourteaux doit être vidé (Fig. 14).

- Retirez la cuve de récupération en faisant attention car de l'eau s'y est accumulée.
- **DISPLAY** CUVE  
MANQUE
- Remettez la cuve vide et propre dans l'IMPRESSA E80/85.
- **DISPLAY** PRET

### 16.3 Cuve manquante

- **DISPLAY** CUVE  
MANQUE
- Lorsque ce message apparaît, la cuve de récupération (21) n'est pas dans la machine ou n'a pas été mise correctement en place.
- Mettez la cuve de récupération (21) dans la machine.
- **DISPLAY** PRET

## 16.4 Remplissage de grains

### ■ **DISPLAY** REMPLIR GRAINS

- Versez les grains dans le conteneur comme décrit au chapitre 2.4.

 Le message REMPLIR GRAINS ne s'éteint qu'après un prélèvement de café.

 Nous vous recommandons de nettoyer de temps à autre le conteneur de grains avec un chiffon sec avant de le remplir. Mettez l'IMPRESSA E80/85 hors tension pour cela.

## 16.5 Remplacement du filtre

 Le filtre est épuisé après le prélèvement de 50 litres ou au bout de 2 mois. Lorsque l'IMPRESSA E80/85 est coupée du secteur, le temps qui s'écoule n'est pas mesuré. Lorsque le filtre doit être remplacé, la machine vous y invite sur le visuel.

Veillez lire pour cela le chapitre 5.2 «Remplacement du filtre».

## 16.6 Recommandations générales pour le nettoyage

- N'utilisez en aucun cas une éponge à gratter, des abrasifs ou des produits caustiques pour nettoyer la machine.
- Essuyez l'intérieur et l'extérieur du boîtier avec un chiffon doux, légèrement humide.
- Nettoyez la buse remplaçable pour eau bouillante (17) après chaque utilisation.
- Après avoir réchauffé du lait, prélevez un peu d'eau bouillante afin de nettoyer la conduite de la buse pour mousse à 2 paliers (Fig. 18).

- Vous pouvez démonter la buse pour mousse à 2 paliers pour un nettoyage plus minutieux (Fig. 18).
- Il est recommandé de rincer le réservoir d'eau tous les jours et de le remplir d'eau fraîche.

 En présence d'un dépôt calcaire visible dans le réservoir d'eau, vous pouvez le détartrer séparément avec un produit détartrant en vente dans le commerce. Sortez pour cela le réservoir de la machine (Fig. 4).

 Si vous utilisez une cartouche filtrante CLARIS plus, vous devez l'enlever avant de détartrer le réservoir.

## 16.7 Pour vider entièrement le système

L'IMPRESSA E80/85 doit être **hors tension**.

 Cette opération est nécessaire pour protéger l'IMPRESSA E80/85 contre les dégâts causés par le gel pendant le transport.

- Mettez un récipient sous la buse remplaçable pour eau bouillante (17).
- Appuyez sur la touche de présélection de vapeur  (7) jusqu'à ce que le message suivant apparaisse:
- **DISPLAY** OUVR ROB
- **DISPLAY** VIDE
- **DISPLAY** FERM ROB
- L'IMPRESSA E80/85 s'arrête.

## 17. Nettoyage de l'IMPRESSA E80/85 avec message d'invitation sur le visuel

 L'IMPRESSA E80/85 doit être nettoyée au bout de 200 prélèvements ou de 80 rinçages à la mise en marche. Cela est signalé par le visuel. Vous pouvez continuer de prélever du café ou de l'eau bouillante et de la vapeur. Nous vous conseillons néanmoins de procéder au nettoyage (voir chapitre 17) dans les jours qui suivent.

 Vous trouverez les pastilles de nettoyage JURA qui sont parfaitement adaptées au programme de nettoyage de votre IMPRESSA E80/85 chez votre détaillant habituel. Nous attirons votre attention sur le fait qu'une détérioration de la machine ainsi que la présence de résidus dans l'eau ne peuvent être exclus en cas d'utilisation de produits de nettoyage inadéquats.

 Le programme de nettoyage ne doit pas être interrompu une fois lancé.

 Il est conseillé de nettoyer l'entonnoir de remplissage pour café prémoulu après chaque programme de nettoyage (12).

■ **DISPLAY** NETTOYER APPAREIL / APPAREIL PRET

■ Appuyez sur la touche de service  (9):

■ **DISPLAY** VIDER  
CUVE

■ Videz la cuve.

■ **DISPLAY** CUVE  
MANQUE

■ Remettez la cuve en place correctement.

■ Retirez la grille de récupération (20).

■ Mettez un récipient d'un demi-litre (Fig. 12) sous l'écoulement du café réglable en hauteur (18).

■ **DISPLAY** PRESSER  
SERVICE

■ Appuyez sur la touche de service  (9):

■ **DISPLAY** NETTOIE

■ **DISPLAY** AJOUTER  
PASTILLE

■ Mettez la pastille dans la machine (voir Fig. 15).

■ **DISPLAY** PRESSER  
SERVICE

■ Appuyez sur la touche de service  (9).

■ **DISPLAY** NETTOIE

■ **DISPLAY** VIDER  
CUVE

■ **DISPLAY** CUVE  
MANQUE

■ **DISPLAY** PRET

■ Le nettoyage est achevé.

### 17.1 Nettoyage de l'IMPRESSA E80/85 sans message d'invitation sur le visuel

■ Appuyez sur la touche de service  (9) jusqu'à ce que **DISPLAY** RINCER apparaisse.

■ Tournez le Rotary-Switch (1) jusqu'à ce que **DISPLAY** NETTOYAGE apparaisse.

■ Appuyez sur le Rotary-Switch (1).

■ Le programme "Nettoyage" est activé. Procédez ensuite comme décrit au chapitre 17 partir de **DISPLAY** VIDER CUVE

## 18. Détartrage de l'IMPRESSA E80/85 avec message d'invitation sur le visuel

➔ L'IMPRESSA E80/85 s'entartre à la longue. La quantité de tartre dépend de la dureté de l'eau utilisée. L'IMPRESSA E80/85 constate automatiquement la nécessité d'un détartrage. Vous pouvez continuer de prélever du café ou de l'eau bouillante et de la vapeur. Nous vous conseillons néanmoins de procéder au détartrage (voir chapitre 18) dans les jours qui suivent.

! Vous trouverez les pastilles de détartrage JURA qui sont parfaitement adaptées au programme de nettoyage de votre IMPRESSA E80/85 chez votre détaillant habituel. Nous attirons votre attention sur le fait qu'une détérioration de la machine ainsi que la présence de résidus dans l'eau ne peuvent être exclus en cas d'utilisation de produits de détartrage inadéquats.

! Lorsque l'IMPRESSA E80/85 doit être détartrée, cela est indiqué sur le visuel. Vous pouvez continuer de prélever du café ou de l'eau bouillante et de la vapeur et lancer plus tard le programme de détartrage.

➔ Si vous utilisez des produits détartrants acides, éliminez immédiatement les éclaboussures et les gouttes qui sont tombées sur les surfaces fragiles comme la pierre naturelle ou le bois, ou prenez les précautions nécessaires.

➔ Attendez toujours que le réservoir se soit entièrement vidé et que le détartrant ait traversé le système. Ne rajoutez jamais de détartrant.

■ **DISPLAY** APPAREIL ENTARTRE / APPAREIL PRET

■ Appuyez sur la touche de service  (9):

■ **DISPLAY** VIDER  
CUVE

■ Videz la cuve.

■ **DISPLAY** CUVE  
MANQUE

■ Remettez la cuve en place correctement.

■ **DISPLAY** AJOUTER  
PRODUIT

Dissolvez entièrement dans un récipient les 3 pastilles dans 0,5 litre d'eau et versez le mélange dans le réservoir d'eau. Remettez le réservoir d'eau dans la machine.

■ **DISPLAY** AJOUTER  
PRODUIT  
OUVR ROB

■ Mettez un récipient de taille suffisante sous la buse remplaçable pour eau bouillante (17).

■ Ouvrez le robinet de prélèvement de vapeur / eau bouillante (15) (Fig. 13).

■ **DISPLAY** DETARTRE

■ **DISPLAY** FERM ROB

■ Fermez le robinet de prélèvement de vapeur / eau bouillante (15).

■ **DISPLAY** DETARTRE

■ **DISPLAY** VIDER  
CUVE

■ Videz la cuve.

- **DISPLAY** CUVE  
MANQUE
- Remettez la cuve en place correctement.
- **DISPLAY** REMPLIR  
EAU



Rincez bien le réservoir d'eau et remplissez-le d'eau fraîche du robinet. Remettez-le ensuite dans l'IMPRESSA E80/85.

- **DISPLAY** OUVR ROB
- Ouvrez le robinet de prélèvement de vapeur / eau bouillante (15) (Fig. 13).
- **DISPLAY** DETARTRE
- **DISPLAY** FERM ROB
- Lorsque vous avez refermé le robinet de prélèvement de vapeur / eau bouillante (15), le message suivant apparaît sur le visuel:
- **DISPLAY** DETARTRE
- **DISPLAY** VIDER  
CUVE
- Videz la cuve.
- **DISPLAY** CUVE  
MANQUE
- Remettez la cuve en place correctement.
- **DISPLAY** PRESSER  
SERVICE
- Appuyez sur la touche de service  (9).
- **DISPLAY** RINCE
- **DISPLAY** PRET
- Le détartrage est achevé.

## 18.1 Détartrage de l'IMPRESSA E80/85 sans message d'invitation sur le visuel

- Appuyez sur la touche de service  (9) jusqu'à ce que **DISPLAY** RINCER apparaisse.
- Tournez le Rotary-Switch (1) jusqu'à ce que **DISPLAY** DETARTRAGE apparaisse.
- Appuyez sur le Rotary-Switch (1).
- Le programme "Détartrage" est activé. Procédez ensuite comme décrit au chapitre 18 à partir de **DISPLAY** VIDER CUVE.

## 19. Elimination

A la fin de la phase d'utilisation, l'IMPRESSA E80/85 doit être remise au détaillant ou à un point de service après-vente JURA, ou renvoyée directement à JURA Elektroapparate AG, qui se chargera de l'élimination ou du recyclage.

## 20. Conseils pour l'obtention d'un café parfait

### *Écoulement du café réglable en hauteur (18)*

Vous pouvez adapter la hauteur de l'écoulement à la taille de vos tasses (Fig. 3).

### *Mouture*

Veillez vous reporter au chapitre 2.5 «Réglage du broyeur»

### *Préchauffage des tasses*

Vous pouvez chauffer les tasses à l'aide de la buse pour eau bouillante ou vapeur. Plus un café est petit, plus il est important de chauffer la tasse.

### *Sucre et crème*

Le café perd de sa chaleur lorsqu'on le remue avec une cuiller. L'adjonction de crème ou de lait venant du réfrigérateur abaisse sensiblement la température du café.

## 21. Signalisations sur le visuel

<b>DISPLAY</b>	<b>Cause</b>	<b>Remède</b>
REEMPLIR EAU	Le réservoir d'eau est vide.	Remplir le réservoir d'eau.
	Le flotteur est défectueux.	Rincer le réservoir d'eau ou le détartrer.
REEMPLIR GRAINS	Le conteneur de grains est vide.	Rajouter des grains.
	L'affichage ne s'éteint pas bien que l'on ait rajouté des grains.	Prélever une tasse de café. L'affichage ne s'éteint qu'après un prélèvement de café.
VIDER MARC	Le collecteur de tourteaux est plein.	Vider le collecteur de tourteaux.
	La cuve a été remise en place trop vite après avoir été vidée.	Attendre env. 10 secondes avant de remettre la cuve dans la machine.
CUVE MANQUE	La cuve de récupération n'est pas dans la machine ou n'a pas été mise correctement en place.	La mettre en place correctement.
APPAREIL NETTOYER / APPAREIL PRET	La machine doit être nettoyée.	Procéder à une opération de nettoyage (chapitre 17).
APPAREIL ENTARTRE / APPAREIL PRET	La machine doit être détartrée.	Procéder à une opération de détartrage (chapitre 18).
CHANGER FILTRE / APPAREIL PRET	Le filtre est épuisé.	Remplacer le filtre (chapitre 5.2).
PANNE	Panne générale de la machine	<ul style="list-style-type: none"><li>- Mettre la machine hors tension.</li><li>- La débrancher du secteur.</li><li>- Rebrancher l'IMPRESSA E80/85 sur le secteur.</li><li>- Remettre l'IMPRESSA E80/85 en marche.</li> <li>- Faire contrôler l'IMPRESSA E80/85 par le service après-vente JURA.</li></ul>



## 22. Problèmes de fonctionnement

Problème	Cause	Remède
Fonctionnement bruyant du broyeur	Présence d'un corps étranger dans le broyeur.	Il reste possible de prélever du café prémoulu. Faire contrôler l'IMPRESSA E80/85 par le service après-vente JURA.
Quantité insuffisante de mousse avec du lait	Buse pour mousse à 2 paliers obstruée.	Nettoyer la buse pour mousse à 2 paliers.
	Position incorrecte de la buse pour mousse à 2 paliers	Prélever de la vapeur (chapitre 12)
Le café ne s'écoule que goutte à goutte.	Mouture trop fine.	Régler le broyeur sur une mouture plus grossière.
	Café prémoulu trop fin.	Utiliser un café prémoulu plus grossier.

L'affichage peut être perturbé par des influences électromagnétiques à haute fréquence. Un prélèvement de café reste possible à tout moment.

Si vous ne parvenez pas à résoudre un problème, veuillez vous adresser à votre détaillant habituel ou directement à JURA Elektroapparate AG.

### 23. Remarques d'ordre juridique

Le présent mode d'emploi renferme toutes informations nécessaires pour une mise en service, une utilisation et un entretien corrects de la machine.

Seules la connaissance et l'observation exactes des indications figurant dans ce mode d'emploi vous permettront de faire fonctionner et d'entretenir cette machine dans des conditions de sécurité optimales.

Il est impossible de tenir compte de toutes les situations imaginables dans le présent mode d'emploi. Cette machine est destinée à un usage privé dans le secteur ménager.

Nous attirons par ailleurs votre attention sur le fait que le contenu du présent mode d'emploi n'est pas partie intégrante d'accords, engagements ou rapports juridiques passés ou présents, et ne saurait donc modifier de tels accords, engagements ou rapports. Toutes les obligations incombant à JURA Elektroapparate AG découlent du contrat de vente conclu lors de l'acquisition de la machine, où figurent également les clauses intégrales, et seules valables, de garantie. Cette garantie contractuelle n'est ni élargie ni restreinte par le présent mode d'emploi.

Le présent mode d'emploi renferme des informations protégées par copyright. Toute photocopie ou traduction dans une autre langue sans l'autorisation écrite préalable de JURA Elektroapparate AG est interdite.

### 24. Caractéristiques techniques

Tension:	230V AC
Puissance:	1450 W
Fusible:	10 A
Symbole de sécurité:	
Consommation d'énergie en veille:	env. 2,6 Wh
Consommation d'énergie en mode prélèvement de café:	env. 11 Wh
Pression statique de pompe:	max. 15 bar
Réservoir d'eau:	1,9 litre
Capacité conteneur grains:	200 g
Contenance collecteur tourteaux:	max. 16 portions
Longueur du câble:	env. 1,1 m
Poids:	8,6 kg
Dimensions (LxHxP):	28 x 34,5 x 42 cm

Cette machine est conforme aux directives CEE suivantes:

73/23/ CEE du 19/02/1973 «Directive basse tension» à l'inclusion de la directive de modification 93/336/ CEE.

89/336/CEE du 03/05/1989 «Directive CEM» à l'inclusion de la directive de modification 92/31/ CEE.