

Enregistrez votre produit et retrouvez l'assistance en ligne sur
www.philips.com/welcome

04

Français

INTELLIA EVO

Type HD8753

MODE D'EMPLOI



FR

04

LIRE ATTENTIVEMENT CETTE NOTICE AVANT D'UTILISER LA MACHINE.

CE

 **Saeco**

IMPORTANT

Lors de l'utilisation d'appareils électriques, il est indispensable de respecter toujours les précautions de sécurité principales, y compris les suivantes :

1. Lire toutes les instructions.
2. Ne pas toucher de surfaces chaudes. Utiliser les poignées ou les boutons.
3. Afin d'éviter tout incendie, choc électrique et blessure, ne pas plonger le cordon, la fiche ou l'appareil dans l'eau ou dans n'importe quel liquide.
4. Il est nécessaire de contrôler attentivement lorsque l'appareil est utilisé par des enfants ou à leur proximité.
5. Débrancher de la prise de courant lorsque l'appareil n'est pas en service et avant son nettoyage. Laisser refroidir l'appareil aussi bien avant de retirer et de mettre en place ses accessoires qu'avant de le nettoyer.
6. Ne pas utiliser l'appareil avec un cordon ou une fiche détériorés, après un mauvais fonctionnement de l'appareil ou son endommagement de n'importe quelle manière. Renvoyer l'appareil au centre d'assistance agréé le plus proche pour tout contrôle, réparation et réglage.
7. L'utilisation d'accessoires non recommandés par le constructeur de l'appareil pourrait engendrer des incendies, des chocs électriques et des blessures.
8. Ne pas utiliser à l'extérieur.
9. Ne pas laisser les cordons pendre des bords de la table ou du plan de travail, ni toucher des surfaces chaudes.
10. Ne pas placer près du feu ou sur une cuisinière, électrique et à gaz, ou dans un four chaud.
11. Toujours brancher le cordon d'alimentation à la machine d'abord et ensuite à la prise de courant sur le mur. Pour débrancher, éteindre toute commande en appuyant sur « OFF » et ensuite enlever la fiche de la prise de courant sur le mur.
12. Ne pas utiliser l'appareil pour toute autre utilisation non prévue.
13. Garder ces instructions.

CONSERVER CES INSTRUCTIONS

PRÉCAUTIONS

La machine est réservée à un usage domestique. Tout entretien, en dehors du nettoyage et de l'entretien usuel par l'utilisateur, doit être fait par un service après-vente autorisé. Ne pas plonger la base dans l'eau. Pour éviter les courts-circuits et les décharges électriques, ne pas démonter la base. Elle ne contient aucune pièce qui demande un entretien de la part de l'utilisateur. Toute réparation doit être effectuée par le personnel d'un service après-vente autorisé.

1. Vérifier si le voltage correspond bien aux spécifications apparaissant sur la plaque signalétique.
2. Ne jamais mettre de l'eau tiède ou chaude dans le réservoir ; mais toujours de l'eau froide.
3. Ne pas toucher les surfaces chaudes de l'appareil pendant le fonctionnement et en écarter le cordon électrique.
4. Ne pas utiliser d'alcool éthylique, de solvants, d'essences, de poudre à récurer et/ou d'objets abrasifs pour le nettoyage de la machine.
5. Utiliser de l'eau purifiée ou en bouteille pour assurer le bon goût du café. Il sera toutefois nécessaire de procéder au détartrage de votre machine tous les 2-3 mois.
6. Ne pas utiliser du café au préparation à base de sucre (ex : caramel) ou mélangé avec toute autre recette.

INSTRUCTIONS SUR LE CORDON ÉLECTRIQUE

- A. Votre appareil est muni d'un cordon électrique court ou d'un cordon d'alimentation détachable, afin d'éviter de trébucher ou de s'emmêler avec un câble plus long.
- B. Des cordons détachables plus longs ou bien des rallonges sont disponibles et ne peuvent être utilisés que si l'on prend toutes les précautions d'usage.
- C. En cas d'utilisation d'un long cordon d'alimentation détachable ou d'une rallonge,
 1. La tension électrique de fonctionnement marquée sur le cordon d'alimentation détachable ou sur la rallonge doit être au moins égale à celle de l'appareil.
 2. Si la fiche de l'appareil a une connexion de terre, la rallonge devrait être une rallonge de terre à 3 fils et
 3. La rallonge ne devra pas encombrer le plan de travail ou le dessus de table, afin d'éviter que les enfants la tirent ou trébuchent accidentellement.

Nous vous félicitons pour l'achat de cette machine à café super-automatique Saeco Intelia EVO One Touch Cappuccino !

Pour profiter pleinement de l'assistance Saeco, enregistrez votre produit sur le site www.philips.com/welcome.

Ce mode d'emploi est valable pour le modèle HD8753.

Cette machine est indiquée pour la préparation de café expresso avec des grains entiers. Elle est équipée d'une carafe à lait pour préparer un cappuccino parfait simplement et rapidement. Dans ce manuel, vous trouverez toutes les informations nécessaires pour l'installation, l'utilisation, le nettoyage et le détartrage de votre machine.

SOMMAIRE

IMPORTANT.....	4
Prescriptions de sécurité	4
Attention	4
Avertissements	5
Conformité aux réglementations	5
INSTALLATION	6
Vue d'ensemble du produit	6
Description générale	7
OPÉRATIONS PRÉLIMINAIRES.....	8
Emballage de la machine	8
Installation de la machine.....	8
PREMIÈRE MISE EN MARCHÉ.....	10
Amorçage du circuit	10
Cycle automatique de rinçage/auto-nettoyage	11
Cycle de rinçage manuel.....	12
Mesure et programmation de la dureté de l'eau.....	14
Installation du filtre à eau « INTENZA+ »	15
Remplacement du filtre à eau « INTENZA+ »	16
RÉGLAGES	18
Saeco Adapting System.....	18
Réglage du moulin à café en céramique	18
Réglage arôme (intensité du café)	19
Réglage de la buse de distribution du café	20
Réglage de la longueur du café dans la tasse	21
DISTRIBUTION DE CAFÉ ET DE CAFÉ EXPRESSO	22
Distribution de café et de café expresso avec du café en grains	22
Distribution de café et de café expresso avec du café prémoulu	23
CARAFE À LAIT	24
Remplissage de la carafe à lait	24
Introduction de la carafe à lait	25
Enlèvement de la carafe à lait	26
Vidage de la carafe à lait	26

DISTRIBUTION D'UN CAPPUCCINO	27
Réglage de la longueur du cappuccino dans la tasse	29
DISTRIBUTION DE LAIT CHAUD	30
Réglage de la longueur du lait chaud dans la tasse	31
DISTRIBUTION D'EAU CHAUDE	33
NETTOYAGE ET ENTRETIEN.....	34
Nettoyage quotidien de la machine	34
Nettoyage quotidien du réservoir à eau	36
Nettoyage quotidien de la carafe à lait.....	36
Nettoyage hebdomadaire de la machine.....	37
Nettoyage hebdomadaire de la carafe à lait.....	37
Nettoyage hebdomadaire du groupe de distribution	42
Nettoyage mensuel de la carafe à lait	44
Lubrification mensuelle du groupe de distribution	46
Lubrification mensuelle de la buse de distribution de la carafe	48
Nettoyage mensuel du groupe de distribution à l'aide de tablettes de dégraissage.....	49
Nettoyage mensuel du réservoir à café en grains.....	51
DÉTARTRAGE	51
PROGRAMMATION	56
Paramètres réglables	56
Exemple de programmation.....	57
SIGNIFICATION DES SYMBOLES SUR L'AFFICHEUR.....	59
DÉPANNAGE	63
ÉCONOMIE D'ÉNERGIE	65
Stand-by	65
Élimination	65
CARACTÉRISTIQUES TECHNIQUES.....	66
GARANTIE ET ASSISTANCE	66
Garantie.....	66
Assistance	66
COMMANDE DE PRODUITS POUR L'ENTRETIEN	67

IMPORTANT**Prescriptions de sécurité**

La machine est dotée de dispositifs de sécurité. Il est toutefois nécessaire de lire attentivement les prescriptions de sécurité contenues dans le présent mode d'emploi afin d'éviter des dommages accidentels aux personnes ou aux choses.

Conserver ce manuel pour toute référence à venir.



Le terme **ATTENTION** et ce symbole mettent en garde l'utilisateur sur des situations à risque pouvant causer des lésions personnelles graves, un danger pour la vie et/ou des dommages à la machine.



Le terme **AVERTISSEMENT** et ce symbole mettent en garde l'utilisateur sur des situations à risque pouvant causer des lésions personnelles légères et/ou des dommages à la machine.

Attention

- Brancher la machine à une prise murale appropriée, dont la tension principale correspond aux données techniques de l'appareil.
- Le câble d'alimentation ne doit pas pendre de la table ou du plan de travail et ne doit pas être en contact avec des surfaces chaudes.
- Ne pas plonger la machine, la prise de courant ou le câble d'alimentation dans l'eau : danger de choc électrique !
- Ne jamais diriger le jet d'eau chaude vers des parties du corps : danger de brûlures !
- Ne pas toucher les surfaces chaudes. Utiliser les poignées et les boutons.
- Débrancher la fiche de la prise murale :
 - en cas d'anomalies ;
 - si la machine reste inactive pendant une longue période ;
 - avant de procéder au nettoyage de la machine.

Tirer la fiche et non le câble d'alimentation. Ne pas toucher la fiche avec les mains mouillées.

- Ne pas utiliser la machine si la fiche, le câble d'alimentation ou la machine sont endommagés.
- Ne pas altérer ni modifier d'aucune façon la machine ou le câble d'alimentation. Toutes les réparations doivent être effectuées par un centre d'assistance agréé par Philips pour éviter tout danger.
- La machine ne doit pas être utilisée par des personnes (y compris les enfants) ayant de faibles capacités physiques, mentales ou sensorielles, sans expérience et/ou aux compétences insuffisantes, à moins qu'elles ne soient sous la supervision d'une personne responsable de leur sécurité ou formées par cette personne en ce qui concerne l'utilisation de l'appareil.

- Il faut s'assurer que les enfants n'aient jamais la possibilité de jouer avec cet appareil.
- Ne pas insérer les doigts ou d'autres objets dans le moulin à café.

Avertissements

- Cette machine est destinée uniquement à un usage domestique et n'est pas indiquée pour une utilisation dans des cantines ou dans les espaces cuisine de magasins, bureaux, fermes ou d'autres environnements de travail.
- Toujours poser la machine sur une surface plane et stable.
- Ne pas placer la machine sur des surfaces chaudes, proches de fours chauds, de réchauffeurs ou d'autres sources de chaleur similaires.
- Ne verser que du café en grains dans le réservoir. Le café moulu, soluble ou autres objets, si insérés dans le réservoir à café en grains, peuvent endommager la machine.
- Laisser refroidir la machine avant d'insérer ou de retirer des pièces.
- Ne pas remplir le réservoir avec de l'eau chaude ou bouillante. Utiliser uniquement de l'eau froide.
- Pour le nettoyage ne pas utiliser de produits abrasifs ou des détergents agressifs. Un chiffon doux et imbibé d'eau est suffisant.
- Effectuer régulièrement le détartrage de la machine. La machine signalera quand il sera nécessaire de procéder au détartrage. Si cette opération n'est pas effectuée, l'appareil cesse de fonctionner correctement. En pareil cas, la réparation n'est pas couverte par la garantie !
- Éviter de garder la machine à une température inférieure à 0°C. L'eau résiduelle à l'intérieur du système de chauffage peut geler et endommager la machine.
- Ne pas laisser d'eau dans le réservoir si la machine n'est pas utilisée pendant une longue période. L'eau pourrait être contaminée. Utiliser de l'eau fraîche à chaque utilisation de la machine.

Conformité aux réglementations

La machine est conforme à l'art.13 du Décret Législatif Italien n° 151 du 25 juillet 2005, « Application des Directives 2005/95/CE, 2002/96/CE et 2003/108/CE, relatives à la limitation de l'utilisation des substances dangereuses dans les équipements électriques et électroniques et à l'élimination des déchets ».

Cette machine est conforme à la Directive européenne 2002/96/CE.

INSTALLATION

Vue d'ensemble du produit

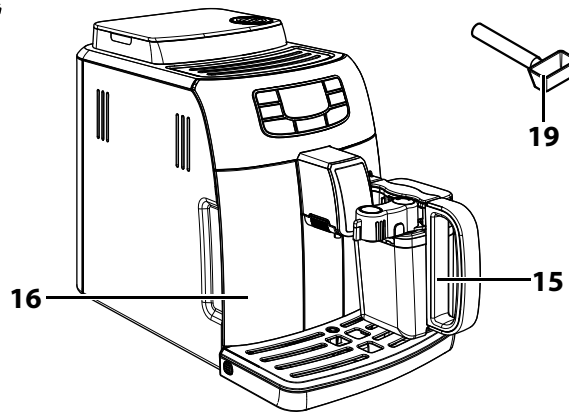
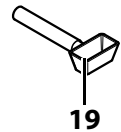
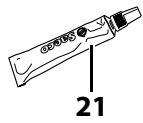
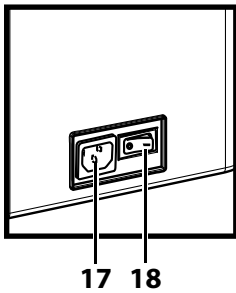
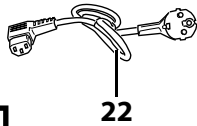
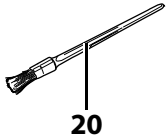
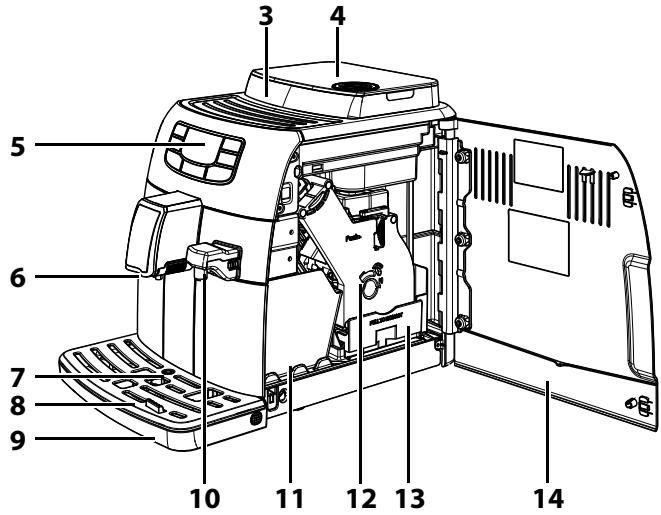
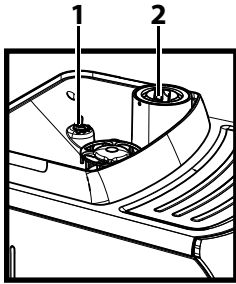

31

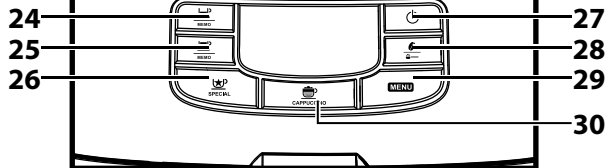
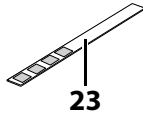

32



Description générale

1. Bouton de réglage mouture
2. Compartiment café prémoulu
3. Réservoir à café en grains
4. Couvercle du réservoir à café en grains
5. Bandeau de commande
6. Buse de distribution du café
7. Indicateur bac d'égouttement plein
8. Grille repose tasses
9. Bac d'égouttement
10. Buse de distribution d'eau (amovible)
11. Tiroir à marc
12. Groupe de distribution du café
13. Tiroir à café
14. Porte de service
15. Carafe à lait
16. Réservoir à eau
17. Prise câble d'alimentation
18. Interrupteur général
19. Clé de réglage du moulin à café + doseur de café prémoulu
20. Pinceau de nettoyage
21. Graisse pour le groupe de distribution
22. Câble d'alimentation
23. Test de dureté de l'eau
24. Touche de distribution du café espresso
25. Touche de distribution du café
26. Touche de sélection « Boissons spéciales »
27. Touche ON/OFF
28. Touche « Aroma » - Café prémoulu
29. Touche « MENU »
30. Touche de distribution du cappuccino
31. Solution détartrante (en vente séparément)
32. Filtre (INTENZA+) (en vente séparément)

OPÉRATIONS PRÉLIMINAIRES

Emballage de la machine

L'emballage original a été conçu et réalisé pour protéger la machine au cours de sa livraison. Il est conseillé de le garder pour d'éventuels transports à venir.

Installation de la machine

1 Retirer le bac d'égouttement et sa grille de l'emballage.

2 Sortir la machine de l'emballage.

3 Pour une utilisation optimale, il est recommandé de :

- choisir une surface d'appui sûre et bien nivelée pour éviter tout risque de renversement de la machine ou de blessures ;
- choisir un endroit assez bien éclairé, propre et pourvu d'une prise de courant facilement accessible ;
- prévoir une distance minimum des parois de la machine comme le montre la figure.

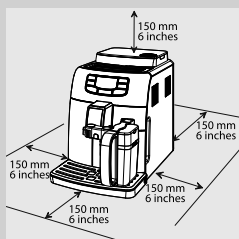

4 Insérer dans la machine le bac d'égouttement avec sa grille. Vérifier qu'il est complètement inséré.

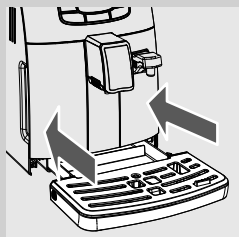

Remarque :

le bac d'égouttement a la fonction de recueillir l'eau qui sort de la buse de distribution au cours des cycles de rinçage/auto-nettoyage et éventuellement le café qui pourrait s'écouler pendant la préparation des boissons. Vider et laver quotidiennement le bac d'égouttement ainsi que chaque fois que l'indicateur de bac d'égouttement plein est soulevé.



Avertissement :

NE PAS extraire le bac d'égouttement juste après que la machine ait été mise en marche. Attendre quelques minutes pour l'exécution du cycle de rinçage/auto-nettoyage.

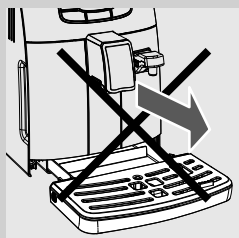

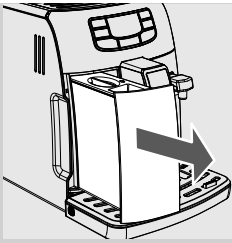

5 Retirer le réservoir à eau.

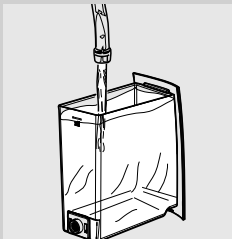

6 Rincer le réservoir avec de l'eau fraîche.

7 Remplir le réservoir à eau avec de l'eau fraîche jusqu'au niveau MAX. Réintroduire ensuite le réservoir dans la machine. Vérifier qu'il est complètement inséré.

! **Avertissement :**

ne pas remplir le réservoir avec de l'eau chaude, bouillante, gazeuse ou d'autres liquides qui pourraient endommager le réservoir et la machine.



8 Prendre le couvercle du réservoir à café en grains et verser lentement le café en grains dans le réservoir.

≡ **Remarque :**

ne pas verser trop de grains de café dans le réservoir à café en grains pour ne pas réduire la qualité de mouture de la machine.

! **Avertissement :**

ne verser que du café en grains dans le réservoir. Le café en poudre, soluble, caramélisé ou d'autres objets peuvent endommager la machine.

9 Placer le couvercle sur le réservoir à café en grains.

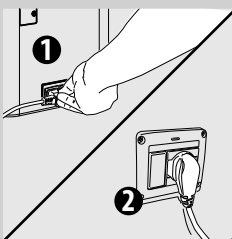

10 Brancher la fiche sur la prise de courant placée au dos de l'appareil.

11 Brancher la fiche à l'autre extrémité du câble d'alimentation sur une prise de courant murale ayant une tension appropriée.

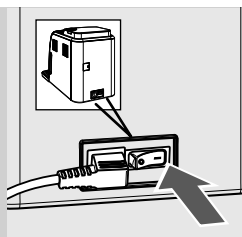

Noir

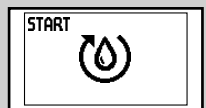
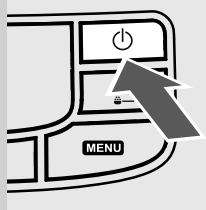

Jaune

12 Mettre l'interrupteur général sur « I » pour mettre la machine en marche. L'icône de Stand-By apparaît sur l'afficheur.

13 Pour mettre la machine en marche, appuyer sur la touche «  ». L'afficheur indique qu'il faut amorcer le circuit.

PREMIÈRE MISE EN MARCHÉ

Avant la première utilisation les conditions suivantes doivent être remplies :

- 1) il faut amorcer le circuit ;
- 2) la machine effectue un cycle automatique de rinçage/auto-nettoyage ;
- 3) il faut démarrer un cycle de rinçage manuel.

Amorçage du circuit

Au cours de ce processus l'eau fraîche coule dans le circuit interne et la machine se réchauffe. L'opération demande quelques minutes.



1 Placer un récipient sous la buse de distribution.

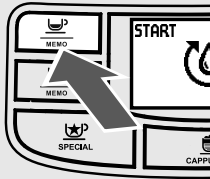

- 2** Appuyer sur la touche «  » pour démarrer le cycle. La machine effectue l'amorçage automatique du circuit avec une distribution réduite d'eau de la buse de distribution.



Jaune

- 3** La barre sous le symbole indique l'état d'avancement de l'opération. À la fin de cette phase, la machine interrompt automatiquement la distribution.

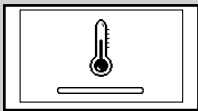

Jaune

- 4** S'affiche alors le symbole de réchauffement de la machine.

Cycle automatique de rinçage/auto-nettoyage

Une fois la phase de réchauffage terminée, la machine effectue un cycle automatique de rinçage/auto-nettoyage des circuits internes en utilisant de l'eau fraîche. L'opération demande moins d'une minute.



- 5** Placer un récipient sous la buse de distribution pour recueillir la quantité réduite d'eau distribuée.



Jaune

- 6** La machine affiche le symbole ci-contre. Attendre que le cycle se termine automatiquement.



Remarque :

appuyer sur la touche «  » pour arrêter la distribution.

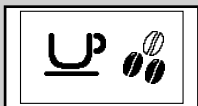

Vert

- 7** Une fois terminées les opérations décrites ci-dessus, la machine affiche le message suivant.

Cycle de rinçage manuel

Au cours de ce processus le cycle de distribution du café est activé et l'eau fraîche coule de la buse de distribution. L'opération demande quelques minutes.

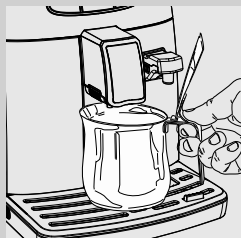

- 1 Placer un récipient sous la buse de distribution.

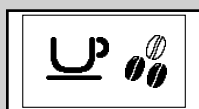

Vert

- 2 Vérifier que la machine affiche le message suivant.

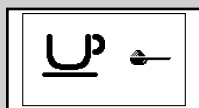

Vert

- 3 Sélectionner la fonction de distribution du café prémoulu en appuyant sur la touche «  ». La machine affiche le symbole ci-contre.



Remarque :

ne pas ajouter de café prémoulu dans le compartiment.

- 4 Appuyer sur la touche «  ». La machine commence à distribuer de l'eau.

- 5 À la fin de la distribution, vider le récipient. Répéter deux fois les opérations du point 1 au point 4, passer ensuite au point 6.

- 6 Positionner un récipient sous la buse de distribution de l'eau.



- 7 Appuyer sur la touche «  ».

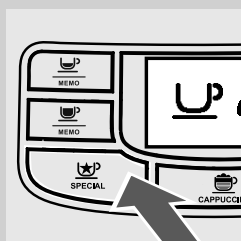



Vert

- 8 Le symbole ci-contre s'affiche.

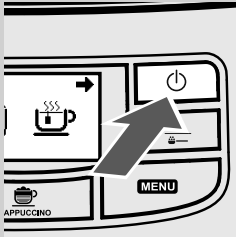

- 9 Appuyer sur la touche «  » pour démarrer la distribution d'eau chaude.

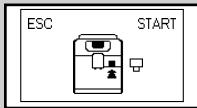

Vert

- 10 Le symbole ci-contre s'affiche. La machine indique d'installer la buse de distribution d'eau. S'assurer que la buse de distribution est correctement positionnée. Appuyer sur la touche «  » pour confirmer. La machine commence à distribuer de l'eau chaude.



Rouge

- 11 Distribuer de l'eau jusqu'à l'affichage du symbole de manque d'eau.

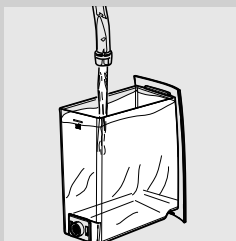

- 12 À la fin de cette opération, remplir à nouveau le réservoir à eau jusqu'au niveau MAX. La machine est enfin prête à distribuer du café.

Remarque :

si la machine n'a pas été utilisée pendant deux semaines ou plus, lors de la mise en marche elle effectuera un cycle automatique de rinçage/auto-nettoyage. Il faut ensuite démarrer un cycle de rinçage manuel et procéder à la distribution d'un café comme décrit ci-dessus.

Le cycle automatique de rinçage/auto-nettoyage démarre également automatiquement lors de la mise en marche de la machine (avec chaudière froide), quand la machine se prépare pour passer en mode stand-by ou après avoir appuyé sur la touche «  » (après la distribution d'un café).

Mesure et programmation de la dureté de l'eau

La mesure de la dureté de l'eau est très importante afin de déterminer la fréquence de détartrage de la machine et pour l'installation du filtre à eau « INTENZA+ » (pour plus de détails sur le filtre à eau, voir la section suivante). Pour la mesure de la dureté de l'eau, suivre les instructions suivantes :

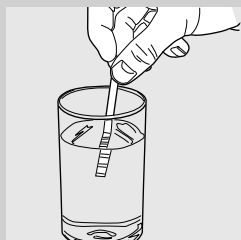

- 1 Plonger dans l'eau la bande de test de dureté de l'eau (fournie avec la machine) pendant une seconde.



Remarque :

la bande ne peut être utilisée que pour une seule mesure.

- 2 Attendre une minute.

- 3 Vérifier combien de carrés deviennent rouges puis consulter le tableau.



Remarque :

les numéros sur la bande correspondent aux réglages pour le réglage de la dureté de l'eau.

Plus précisément :

- 1 = 1 (eau très douce)
- 2 = 2 (eau douce)
- 3 = 3 (eau dure)
- 4 = 4 (eau très dure)

Les lettres correspondent aux références se trouvant à la base du filtre à eau « INTENZA+ » (voir section suivante).

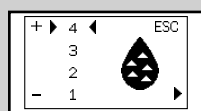
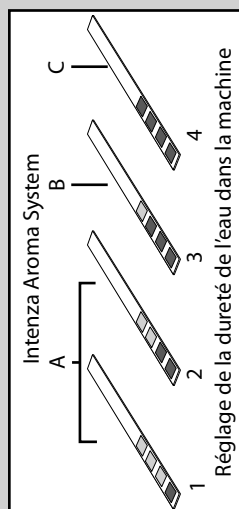

Jaune

- 4 Il est à présent possible de programmer les réglages de dureté de l'eau. Appuyer sur la touche « MENU » et faire défiler les options en appuyant sur la touche «  » jusqu'à l'affichage du symbole suivant.



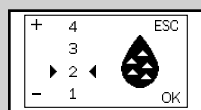

Remarque :

la machine est livrée avec un réglage standard de la dureté de l'eau adapté à la plupart des types d'eau.



Jaune

- 5 Appuyer sur la touche «  » pour augmenter la valeur et sur la touche «  » pour diminuer la valeur.
- 6 Appuyer sur la touche «  » pour confirmer le réglage.



Vert

- 7 Appuyer sur la touche «  » pour quitter le menu de programmation.

Installation du filtre à eau « INTENZA+ »

Il est recommandé d'installer le filtre à eau « INTENZA+ » qui limite la formation de calcaire à l'intérieur de la machine et donne un arôme plus intense à votre café expresso.

Le filtre à eau INTENZA+ est en vente séparément. Pour plus de détails veuillez consulter la page relative aux produits pour l'entretien du présent mode d'emploi.

L'eau est un élément fondamental dans la préparation d'un café expresso et il est donc très important de la filtrer toujours de manière professionnelle. Le filtre à eau « INTENZA+ » permet de prévenir la formation de dépôts de minéraux et d'améliorer la qualité de l'eau.



- 1 Enlever le petit filtre blanc à l'intérieur du réservoir et le conserver dans un endroit sec.



- 2 Enlever le filtre à eau « INTENZA+ » de son emballage, le plonger verticalement dans l'eau froide (l'ouverture vers le haut) et pousser le filtre délicatement sur les bords pour faire sortir toute bulle d'air.

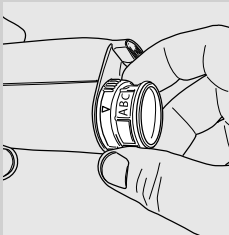

- 3 Régler le filtre selon les mesures effectuées (voir section précédente) et indiquées à la base du filtre :
- A = eau douce – correspond à 1 ou 2 sur la bande
 - B = eau dure (standard) – correspond à 3 sur la bande
 - C = eau très dure – correspond à 4 sur la bande

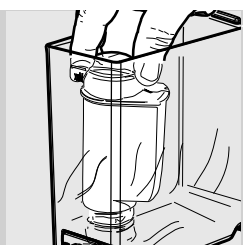

- 4 Introduire le filtre dans le réservoir à eau vide. Le pousser jusqu'au point le plus bas possible.
- 5 Remplir le réservoir à eau avec de l'eau fraîche et le réintroduire dans la machine.
- 6 Distribuer toute l'eau se trouvant dans le réservoir au moyen de la fonction eau chaude (voir section « Distribution d'eau chaude »).
- 7 Remplir à nouveau le réservoir à eau.



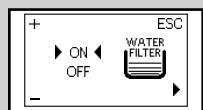

Jaune

- 8 Appuyer sur la touche « **MENU** » et faire défiler les options en appuyant sur la touche «  » jusqu'à l'affichage de la page-écran ci-contre.



Jaune

- 9 Appuyer sur la touche «  » pour sélectionner « ON » puis appuyer sur la touche «  » pour confirmer.

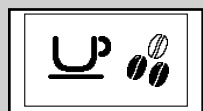

Vert

- 10 Pour quitter, appuyer sur la touche «  ».

De cette façon, la machine est programmée pour informer l'utilisateur de la nécessité de remplacer le filtre à eau « INTENZA+ ».

Remplacement du filtre à eau « INTENZA+ »

Le symbole suivant s'affiche lorsqu'il est nécessaire de remplacer le filtre à eau « INTENZA+ ».

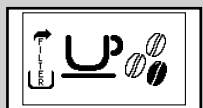

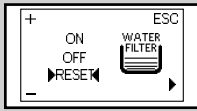

Jaune

- 1 Procéder au remplacement du filtre comme indiqué à la section précédente.



Jaune

2 Appuyer sur la touche « **MENU** » et faire défiler les options en appuyant sur la touche «  » jusqu'à l'affichage du symbole suivant.

3 Sélectionner l'option « RESET ». Appuyer sur la touche «  » pour confirmer.



Vert

4 Pour quitter, appuyer sur la touche «  ».

La machine est maintenant programmée pour gérer un nouveau filtre.



Remarque :

lorsque le filtre est déjà installé et que l'on souhaite l'enlever, sans le remplacer, sélectionner l'option « OFF ».

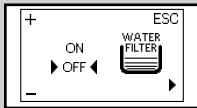

Jaune

Si le filtre à eau « INTENZA+ » n'est pas présent, insérer dans le réservoir le petit filtre blanc enlevé précédemment.

RÉGLAGES

La machine permet d'effectuer certains réglages pour distribuer le meilleur café possible.

Saeco Adapting System

Le café est un produit naturel et ses caractéristiques peuvent changer selon son origine, son mélange et sa torréfaction. La machine est munie d'un système d'autoréglage permettant d'utiliser tout type de café en grains disponible dans le commerce (non caramélisé).

La machine se règle automatiquement après la distribution de plusieurs cafés pour optimiser l'extraction du café selon la compacité du café moulu.

Réglage du moulin à café en céramique

Les meules en céramique garantissent toujours un degré de mouture soigné pour chaque type de mélange de café et empêchent la surchauffe des grains.

Cette technologie offre une conservation totale de l'arôme tout en garantissant le véritable goût italien de chaque tasse de café.

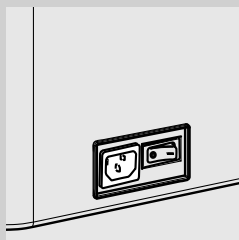

Attention :

le moulin à café en céramique contient des parties en mouvement qui peuvent être dangereuses. Il est interdit d'y introduire ses doigts ou d'autres objets. Pour régler le moulin à café en céramique, utiliser exclusivement la clé pour le réglage de la mouture. Éteindre la machine en appuyant sur la touche ON/OFF et débrancher la fiche de la prise de courant avant d'intervenir pour une raison quelconque à l'intérieur du réservoir à café à grains.

Les meules en céramique peuvent être réglées pour adapter la mouture du café à votre goût personnel.



Attention :

tourner le bouton de réglage de la mouture situé à l'intérieur du réservoir à café en grains seulement lorsque le moulin à café en céramique est en fonctionnement.

Il est possible d'effectuer ce réglage en appuyant et en tournant le bouton de réglage de la mouture placé à l'intérieur du réservoir à café en grains en utilisant la clé fournie pour le réglage de la mouture.

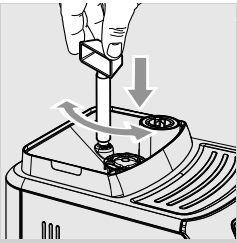

1 Appuyer et tourner le bouton de réglage de la mouture d'un cran à la fois. La différence de goût sera perceptible après la distribution de 2 ou 3 cafés expresso.

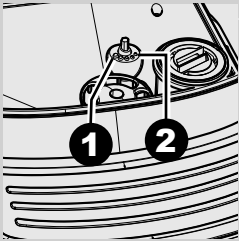

2 Les repères à l'intérieur du réservoir à café en grains indiquent le degré de mouture réglé. 5 degrés de mouture différents peuvent être réglés, de :

1 - mouture grosse : goût plus léger, pour des mélanges à torréfaction foncée ;

à

2 - mouture fine : goût plus fort, pour des mélanges à torréfaction claire.

En réglant le moulin à café en céramique sur une mouture plus fine, le goût du café sera plus fort. Pour obtenir un café avec un goût plus léger, régler le moulin à café en céramique sur une mouture plus grosse.

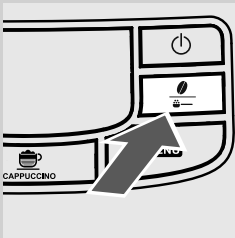

Réglage arôme (intensité du café)



Choisissez votre mélange de café préféré et réglez la quantité de café à moudre selon vos goûts personnels. Il est également possible de sélectionner la fonction du café prémoulu.

Remarque :

la sélection doit être effectuée avant de choisir le café.



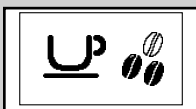

En appuyant sur la touche «  » quatre sélections sont possibles. Chaque fois que l'on appuie sur la touche «  », l'arôme change d'un degré, en fonction de la quantité sélectionnée :

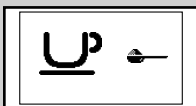

Vert



Vert

-  = arôme léger
-  = arôme moyen
-  = arôme fort
-  = café prémoulu

Réglage de la buse de distribution du café

La buse de distribution du café peut être réglée en hauteur pour mieux s'adapter aux dimensions des tasses que vous souhaitez utiliser.

Pour effectuer ce réglage, soulever ou baisser la buse de distribution du café manuellement, en plaçant les doigts comme le montre la figure.

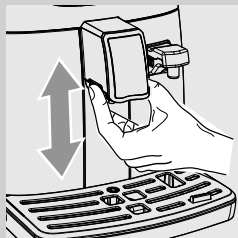

Les positions recommandées sont indiquées :
Pour utiliser de petites tasses ;



Pour utiliser de grandes tasses.





Il est possible de placer deux tasses/petites tasses sous la buse pour la distribution de deux cafés en même temps.



Réglage de la longueur du café dans la tasse

La machine permet de régler la quantité de café distribuée selon vos goûts personnels et selon les dimensions de vos grandes ou petites tasses.

Chaque fois qu'on appuie sur les touches «  » ou «  », la machine distribue une quantité programmée de café. Une distribution est associée à chaque touche, ce qui se produit de façon indépendante.

La procédure décrite ci-dessous indique comment programmer la touche «  ».

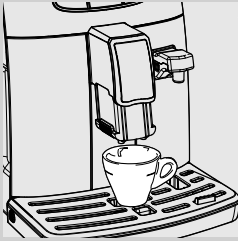

- 1 Positionner une tasse sous la buse de distribution.



Vert

- 2 Garder enfoncée la touche «  » jusqu'à ce que le symbole « **MEMO** » ne s'affiche. Relâcher la touche. La machine est alors en programmation.

La machine commence à distribuer le café.



Vert



- 3 Quand le symbole « **STOP** » apparaît, appuyer sur la touche «  » dès que la quantité de café souhaitée est atteinte.

Maintenant la touche «  » est programmée ; chaque fois qu'on y appuie dessus, la machine distribue la même quantité de café expresso programmée.



Remarque :

suivre la même procédure pour programmer la touche café «  ».

Toujours utiliser la touche «  » pour interrompre la distribution du café une fois atteinte la quantité souhaitée, même pendant la programmation de la touche café «  ».

DISTRIBUTION DE CAFÉ ET DE CAFÉ EXPRESSO

Avant de distribuer le café, vérifier l'absence de signalisations sur l'afficheur et que le réservoir à eau et le réservoir à café en grains sont pleins.

Distribution de café et de café expresso avec du café en grains

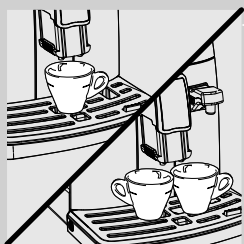



- 1 Placer 1 ou 2 petites tasses sous la buse de distribution du café.



Vert

- 2 Pour distribuer un café expresso ou un café, appuyer sur la touche «  » pour sélectionner l'arôme souhaité.

- 3 Appuyer sur la touche «  » pour un café expresso ou sur la touche «  » pour un café.

- 4 Pour distribuer 1 café expresso ou 1 café, appuyer une seule fois sur la touche souhaitée. Le symbole ci-contre s'affiche.

- 5 Pour distribuer 2 cafés expresso ou 2 cafés, appuyer deux fois de suite sur la touche souhaitée. Le symbole ci-contre s'affiche.



Vert



Remarque :

avec ce mode de fonctionnement, la machine moule et dose automatiquement la juste quantité de café. La préparation de deux cafés expresso demande deux cycles de mouture et deux cycles de distribution effectués automatiquement par la machine.

- 6 Après avoir effectué le cycle de pré-infusion, le café commence à s'écouler de la buse de distribution du café.

- 7 La distribution de café s'interrompt automatiquement lorsque le niveau réglé sera atteint ; il est toutefois possible de l'interrompre avant en appuyant sur la touche «  ».

Distribution de café et de café expresso avec du café prémoulu

Cette fonction permet d'utiliser du café prémoulu ou décaféiné.

Avec la fonction café prémoulu, il est possible de distribuer un seul café à la fois.



Vert

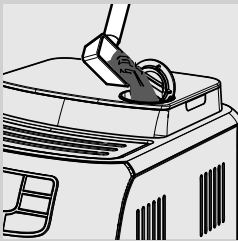



1 Appuyer sur la touche «  » pour sélectionner la fonction café prémoulu.

2 Soulever le couvercle du compartiment prévu à cet effet et ajouter une mesure de café prémoulu. Utiliser uniquement la mesure fournie avec la machine, refermer ensuite le couvercle du compartiment du café prémoulu.



Attention :

dans le compartiment du café prémoulu ne verser que du café prémoulu. L'introduction d'autres substances ou objets peut entraîner de graves dommages à la machine. Ces dommages ne sont pas couverts par la garantie.

3 Appuyer sur la touche «  » pour un café expresso ou sur la touche «  » pour un café. Le cycle de distribution démarre.

4 Après avoir effectué le cycle de pré-infusion, le café commence à s'écouler de la buse de distribution du café.

5 La distribution de café s'interrompt automatiquement lorsque le niveau réglé sera atteint ; il est toutefois possible de l'interrompre avant en appuyant sur la touche «  ».

Une fois la distribution terminée, la machine revient au menu principal.

Pour distribuer d'autres cafés avec du café prémoulu, répéter les opérations décrites ci-dessus.



Remarque :

si le café prémoulu n'a pas été versé dans son compartiment, la machine ne distribuera que de l'eau.

Si la dose est excessive ou que 2 ou plusieurs mesures sont ajoutées dans le compartiment, la machine ne distribue pas de boisson et le café moulu sera déchargé dans le tiroir à marc.

CARAFE À LAIT

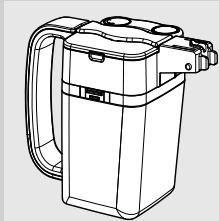

Cette section illustre l'emploi de la carafe à lait pour la préparation de cappuccino ou de lait chaud.



Remarque :

avant d'utiliser la carafe à lait, procéder à un nettoyage soigné comme indiqué à la section « Nettoyage et entretien ».

Il est conseillé de la remplir avec du lait froid (5°C environ). Après utilisation, remettre la carafe au réfrigérateur. NE PAS conserver le lait pendant plus de 15 minutes hors du réfrigérateur.



Attention :

utiliser uniquement avec du lait ou de l'eau pour le nettoyage.

Remplissage de la carafe à lait

La carafe à lait peut être remplie avant ou pendant l'utilisation.

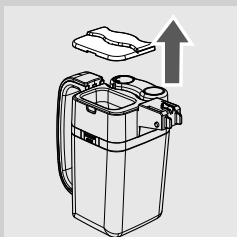

- 1 Soulever le couvercle de la carafe comme le montre la figure.

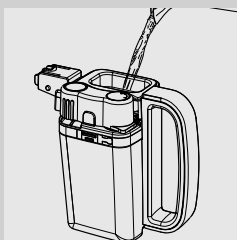

- 2 Verser le lait dans la carafe : le lait doit être compris entre le niveau minimum (MIN) et le niveau maximum (MAX) indiqués sur la carafe.

- 3 La carafe à lait est prête à l'emploi.

Introduction de la carafe à lait

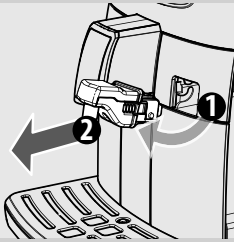

- 1** Si installée, enlever la buse de distribution de l'eau comme indiqué dans la figure :
- Appuyer sur les deux touches latérales pour débloquer la buse de distribution et la soulever légèrement ;
 - Tirer la buse de distribution pour l'enlever.

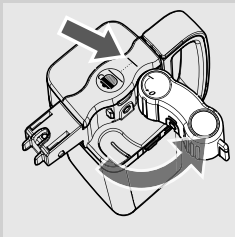

- 2** Ouvrir la buse de distribution de la carafe en la tournant dans le sens inverse des aiguilles d'une montre jusqu'à l'enclenchement.

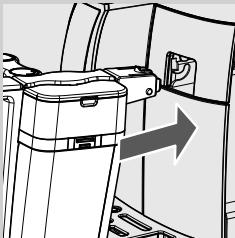

- 3** Incliner légèrement la carafe à lait et insérer la partie avant dans les glissières de la machine.

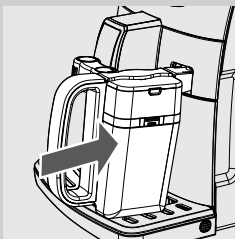

- 4** Introduire la carafe dans les glissières jusqu'à la butée.

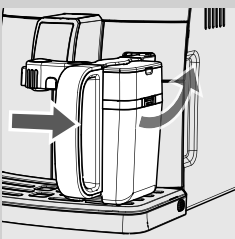

- 5** Appuyer et tourner la carafe vers le bas jusqu'à l'accrocher au bac d'égouttement.
Ne pas introduire la carafe avec force.

Enlèvement de la carafe à lait

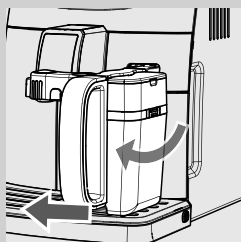

- 1 Tourner la carafe vers le haut jusqu'au décrochement de la plaquette située dans le bac d'égouttement.

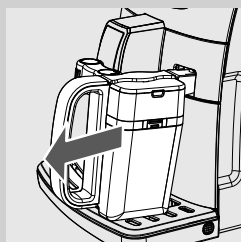

- 2 L'éloigner de la machine jusqu'à l'enlever complètement.
- 3 Fermer la buse de distribution de la carafe en la tournant dans le sens des aiguilles d'une montre.

Vidage de la carafe à lait

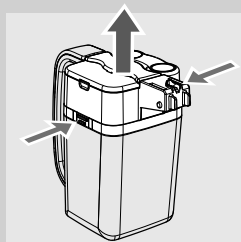

- 1 Appuyer sur les touches de décrochage pour enlever le couvercle.

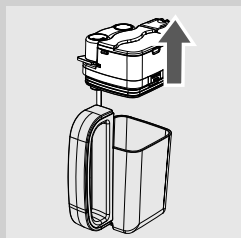

- 2 Soulever le couvercle. Vider la carafe à lait et la nettoyer soigneusement.



Remarque :

après chaque utilisation, nettoyer la carafe à lait comme indiqué à la section « Nettoyage et entretien ».

DISTRIBUTION D'UN CAPPUCCINO

**Attention :**

danger de brûlures ! Il peut y avoir quelques éclaboussures de lait et de vapeur au début de la distribution. Danger de brûlures ! Attendre la fin du cycle avant d'enlever la carafe à lait.

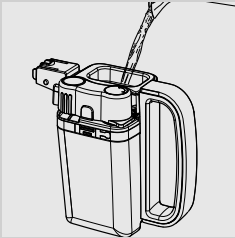

- 1 Remplir la carafe avec le lait. Le lait doit être compris entre le niveau minimum (MIN) et le niveau maximum (MAX) indiqués sur la carafe.

**Remarque :**

utiliser du lait froid (~5°C / 41°F) avec une teneur en protéines au moins égale à 3% afin d'obtenir un cappuccino de bonne qualité. Il est possible d'utiliser du lait entier mais aussi du lait écrémé selon les goûts personnels.



- 2 Ouvrir la buse de distribution de la carafe et introduire la carafe dans la machine.



- 3 Positionner une tasse sous la buse de distribution.

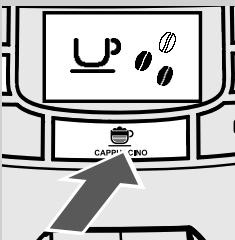

- 4 Appuyer sur la touche «  CAPPUCCINO » pour commencer la distribution.

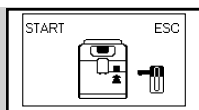

Vert

- 5** Le symbole ci-contre s'affiche. La machine indique d'installer la carafe à lait. S'assurer que la buse de distribution est correctement positionnée. Appuyer sur la touche «  » pour confirmer. La machine commence la distribution.

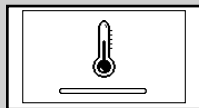

Jaune

- 6** La machine nécessite une certaine durée de préchauffage : au cours de cette phase, le symbole ci-contre s'affiche.



Vert

- 7** Lorsque le symbole ci-contre s'affiche, la machine distribue le lait. Pour interrompre la distribution, appuyer sur la touche «  ».



Vert

- 8** Une fois la distribution de la mousse de lait terminée, la machine distribue le café. Pour interrompre la distribution, appuyer sur la touche «  ».

**Remarque :**

après avoir utilisé la carafe à lait, procéder à un nettoyage comme décrit à la section « Nettoyage et Entretien ».

Il est possible de préparer un cappuccino avec du café prémoulu.

Appuyer sur la touche «  » pour sélectionner la fonction café prémoulu et verser du café prémoulu dans le compartiment.

Réglage de la longueur du cappuccino dans la tasse

Chaque fois qu'on appuie sur la touche «  », la machine distribue dans la tasse une quantité préétablie de cappuccino.

La machine permet de régler la quantité de cappuccino distribué selon vos goûts personnels et selon les dimensions de vos grandes ou petites tasses.

1 Remplir la carafe avec du lait et la placer dans la machine.

2 Positionner une tasse sous la buse de distribution.



3 Garder enfoncée la touche «  » jusqu'à ce que le symbole « MEMO » ne s'affiche, puis relâcher la touche. La machine est alors en programmation.

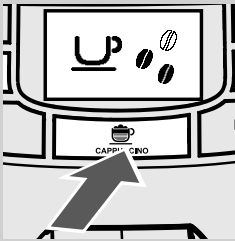

4 Le symbole ci-contre s'affiche. La machine indique d'installer la carafe à lait. S'assurer que la buse de distribution est correctement positionnée. Appuyer sur la touche «  » pour confirmer. La machine commence la distribution.

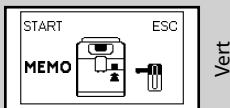

Vert

5 La machine nécessite une certaine durée de préchauffage : au cours de cette phase, le symbole ci-contre s'affiche.

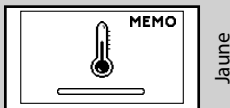

Jaune

6 Lorsque le symbole ci-contre apparaît sur la machine, commence la distribution de la mousse de lait dans la tasse. Lorsque la quantité souhaitée est atteinte, appuyer sur la touche «  ».



Vert



Vert

- 7 Une fois la distribution de la mousse de lait terminée, la machine commence à distribuer le café. Lorsque la quantité souhaitée est atteinte, appuyer sur la touche «  ».

La touche «  » est à présent programmée. À chaque pression, la machine distribue la même quantité de cappuccino que l'on vient de programmer.

DISTRIBUTION DE LAIT CHAUD



Attention :

danger de brûlures ! Il peut y avoir quelques éclaboussures de lait et de vapeur au début de la distribution. Danger de brûlures ! Attendre la fin du cycle avant d'enlever la carafe à lait.

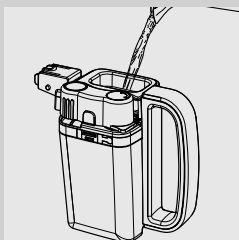

- 1 Remplir la carafe avec le lait. Le lait doit être compris entre le niveau minimum (MIN) et le niveau maximum (MAX) indiqués sur la carafe.



Remarque :

utiliser du lait froid (~5°C / 41°F) avec une teneur en protéines au moins égale à 3% afin d'obtenir un cappuccino de bonne qualité. Il est possible d'utiliser du lait entier mais aussi du lait écrémé selon les goûts personnels.

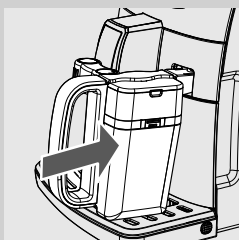

- 2 Ouvrir la buse de distribution de la carafe et introduire la carafe dans la machine.



- 3 Positionner une tasse sous la buse de distribution.



Vert

4 Appuyer sur la touche «  ». Le symbole ci-contre s'affiche.

5 Appuyer sur la touche «  » pour sélectionner le lait chaud.

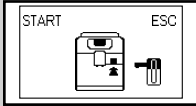

Vert

6 Le symbole ci-contre s'affiche. La machine indique d'installer la carafe à lait. S'assurer que la buse de distribution est correctement positionnée. Appuyer sur la touche «  » pour confirmer. La machine commence la distribution.

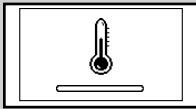

Jaune

7 La machine nécessite une certaine durée de préchauffage : au cours de cette phase, le symbole ci-contre s'affiche.



Vert

8 La machine distribue une quantité prédéfinie de lait chaud dans la tasse. Pour interrompre la distribution, appuyer sur la touche «  ».



Remarque :

après avoir utilisé la carafe à lait, procéder à un nettoyage comme décrit à la section « Nettoyage et Entretien ».

Réglage de la longueur du lait chaud dans la tasse

Chaque fois qu'on sélectionne cette fonction, la machine distribue une quantité préétablie de lait chaud. La machine permet de régler la quantité de lait chaud distribué selon vos goûts personnels et selon les dimensions de vos grandes ou petites tasses.

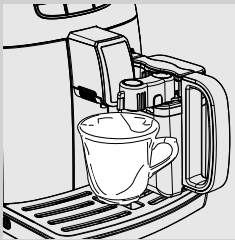

1 Remplir la carafe avec du lait et la placer dans la machine.

2 Positionner une tasse sous la buse de distribution.



3 Appuyer sur la touche «  ». Le symbole ci-contre s'affiche.

4 Garder enfoncée la touche «  » pour sélectionner le lait chaud jusqu'à ce que le symbole « MEMO » ne s'affiche, puis relâcher la touche. La machine est alors en programmation.

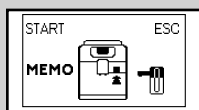

5 La machine indique d'installer la carafe à lait. S'assurer que la buse de distribution est correctement positionnée. Appuyer sur la touche «  » pour confirmer. La machine commence la distribution.

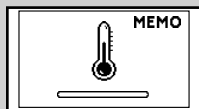

6 La machine nécessite une certaine durée de préchauffage : au cours de cette phase, le symbole ci-contre s'affiche.



7 Lorsque la quantité souhaitée de lait chaud est atteinte, appuyer sur la touche «  ».

La touche « lait chaud » est à présent programmée. À chaque pression, la machine distribue la même quantité de lait chaud que l'on vient de programmer.

DISTRIBUTION D'EAU CHAUDE

**Attention :**

danger de brûlures ! Il peut y avoir quelques éclaboussures d'eau chaude et de vapeur au début de la distribution. Danger de brûlures ! Attendez la fin du cycle avant d'enlever la buse de distribution de l'eau.

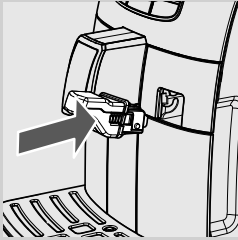

- 1** Incliner légèrement la buse de distribution de l'eau et l'insérer dans les glissières de la machine jusqu'à la butée.

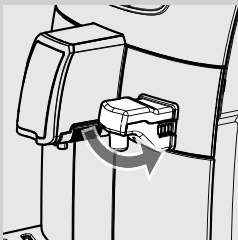

- 2** Appuyer et tourner la buse de distribution de l'eau vers le bas jusqu'à l'accrocher à la machine comme le montre la figure.



- 3** Positionner un récipient sous la buse de distribution de l'eau chaude.



- 4** Appuyer sur la touche «  ». Le symbole ci-contre s'affiche.

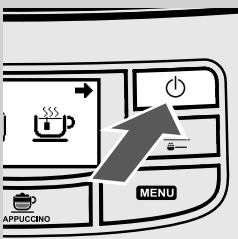

- 5** Appuyer sur la touche «  » pour commencer la distribution.

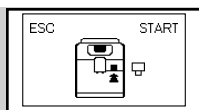

Vert

- 6** Le symbole ci-contre s'affiche. La machine indique d'installer la buse de distribution d'eau. S'assurer que la buse de distribution est correctement positionnée. Appuyer sur la touche «  » pour confirmer. La machine commence à distribuer de l'eau chaude.

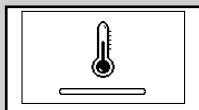

Jaune

- 7** La machine nécessite une certaine durée de préchauffage : au cours de cette phase, le symbole ci-contre s'affiche.



Vert

- 8** Verser la quantité d'eau chaude souhaitée. Pour interrompre la procédure de distribution de l'eau chaude, appuyer sur la touche «  ».

NETTOYAGE ET ENTRETIEN

Nettoyage quotidien de la machine



Avertissement :

le nettoyage et l'entretien ponctuels de la machine sont fondamentaux pour en prolonger la durée de vie. Votre machine est continuellement exposée à l'humidité, au café et au calcaire !

Cette section décrit de manière analytique les opérations à effectuer et leur fréquence. Si ces opérations ne sont pas effectuées, votre machine cessera de fonctionner correctement. Ce type de réparation N'est PAS couvert par la garantie.



Remarque :

- Pour le nettoyage de la machine, utiliser un chiffon doux, légèrement imbibé d'eau.
- Ne pas laver les composants amovibles au lave-vaisselle.
- Ne pas plonger la machine dans l'eau.
- Ne pas utiliser d'alcool, de solvants et/ou d'objets abrasifs pour le nettoyage de la machine.
- Ne pas faire sécher la machine et/ou ses composants dans un four à micro-ondes et/ou traditionnel.

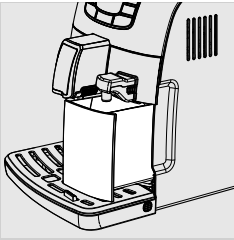

- 1** Tous les jours, vider et nettoyer le tiroir à marc lorsque la machine est allumée.

D'autres interventions d'entretien ne peuvent être effectuées que si la machine est éteinte et débranchée du réseau électrique.

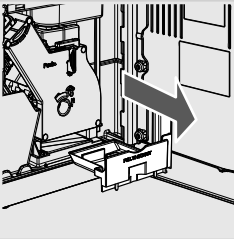

- 2** Vider et nettoyer le tiroir à café à l'intérieur de la machine. Ouvrir la porte de service, enlever le tiroir et vider les marcs de café.

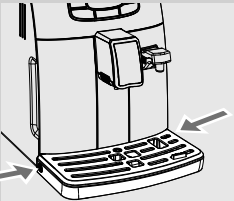

- 3** Vider et laver le bac d'égouttement :

- Appuyer sur les touches latérales pour enlever le bac.
- Enlever le bac d'égouttement.

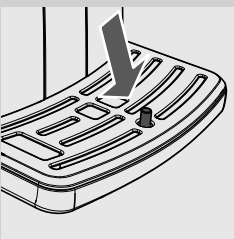
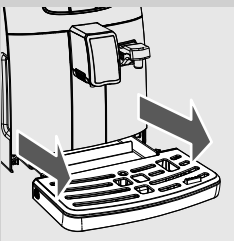

Remarque :

effectuer cette opération même quand l'indicateur bac d'égouttement plein est soulevé.

Nettoyage quotidien du réservoir à eau

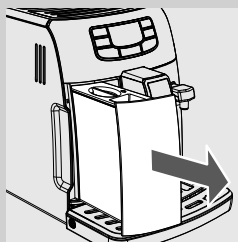

- 1** Enlever le petit filtre blanc ou le filtre à eau INTENZA+ (si présent) du réservoir à eau et le laver à l'eau fraîche.
- 2** Replacer le petit filtre blanc ou le filtre à eau INTENZA+ (si présent) dans son logement en exerçant une légère pression et en effectuant une petite rotation.
- 3** Remplir le réservoir avec de l'eau fraîche.

Nettoyage quotidien de la carafe à lait

Il est important de nettoyer la carafe à lait quotidiennement et après chaque utilisation, afin d'en assurer l'hygiène et de garantir la préparation d'une mousse de lait à la densité parfaite.

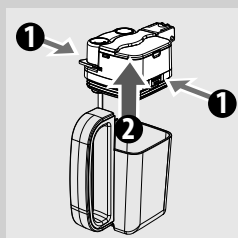

- 1** Appuyer sur les touches de décrochage et enlever le couvercle.

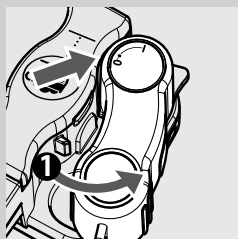

- 2** Tourner la buse de distribution du lait jusqu'au point de repère (●).

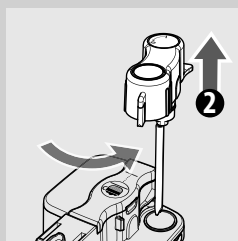

- 3** Soulever la buse de distribution pour l'extraire du couvercle de la carafe.
- 4** Laver la buse de distribution avec de l'eau fraîche.
- 5** Replacer la buse de distribution sur le couvercle de la carafe.

Nettoyage hebdomadaire de la machine

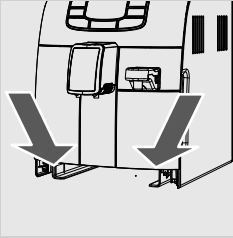

- 1 Nettoyer le logement du bac d'égouttement.

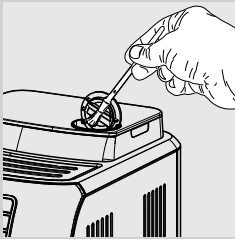

- 2 Nettoyer le compartiment du café prémoulu à l'aide du pinceau fourni.

Nettoyage hebdomadaire de la carafe à lait

Le nettoyage hebdomadaire est plus complet puisqu'il permet d'enlever les éventuels résidus de lait de la buse de distribution.

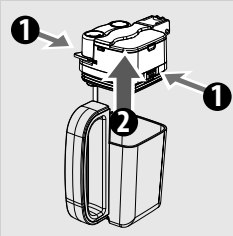

- 1 Appuyer sur les touches de décrochage et enlever le couvercle.

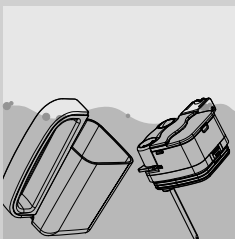

- 2 Rincer à nouveau le couvercle et la carafe à lait avec de l'eau fraîche. Enlever tout résidu de lait.

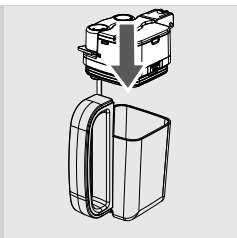

3 Monter le couvercle sur la carafe à lait en s'assurant qu'il est bien fixé.

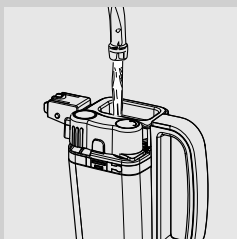

4 Enlever la partie supérieure et remplir la carafe à lait avec de l'eau fraîche jusqu'au niveau MAX.

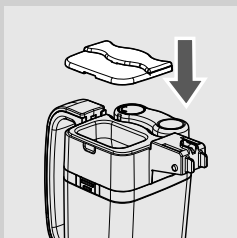

5 Replacer la partie supérieure sur la carafe à lait.

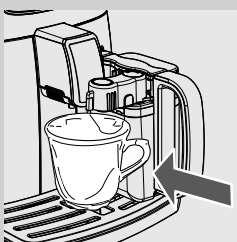



6 Ouvrir la buse de distribution de la carafe à lait et introduire la carafe dans la machine.

7 Placer un récipient sous la buse de distribution.



Vert

8 Appuyer sur la touche «  SPECIAL ». Le symbole ci-contre s'affiche. Appuyer sur la touche «  MEMO » pour sélectionner le lait chaud.

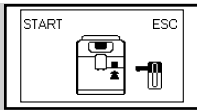

Vert

- 9** Le symbole ci-contre s'affiche. La machine indique d'installer la carafe à lait. S'assurer que la buse de distribution est correctement positionnée. Appuyer sur la touche «  » pour confirmer. La machine commence la procédure de distribution.

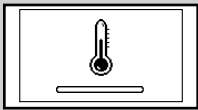

Jaune

- 10** La machine nécessite une certaine durée de préchauffage : au cours de cette phase, le symbole ci-contre s'affiche.



Vert

- 11** Une fois la distribution terminée, le lavage est terminé. Enlever la carafe à lait et la vider.

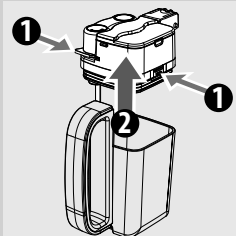

- 12** Appuyer sur les touches de décrochage et enlever le couvercle.

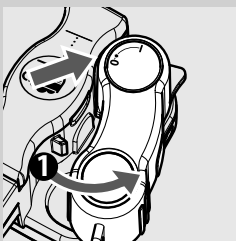

- 13** Tourner la buse de distribution de la carafe à lait jusqu'au point de repère (●).

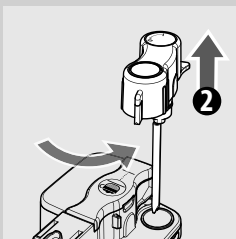

- 14** Soulever la buse de distribution pour l'extraire du couvercle de la carafe. La buse de distribution de la carafe à lait est composée de sept pièces qu'il faut démonter. Chaque pièce est identifiée par les lettres majuscules (A-G) indiquées ci-après dans les images correspondantes aux différentes phases.

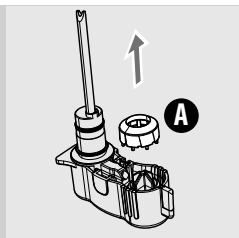

15 Enlever l'anneau (A) de la buse de distribution de la carafe à lait.

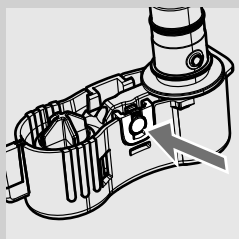

16 Appuyer sur le bouton indiqué par la flèche pour débloquer le couvercle.

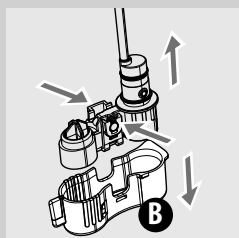

17 Séparer le couvercle (B) de la buse de distribution de la carafe à lait en poussant vers le bas et en exerçant une légère pression sur les côtés.

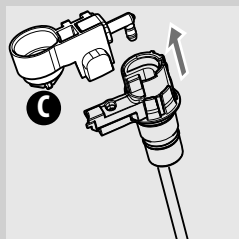

18 Retirer le mousser du lait (C) en le tirant vers le haut.

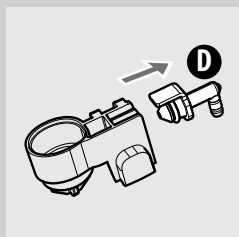

19 Retirer le raccord (D) du mousser du lait en le tirant vers l'extérieur.

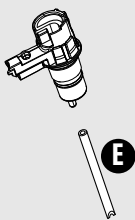

20 Enlever le tuyau d'aspiration (E).

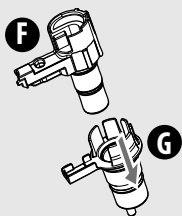

21 Retirer le raccord (F) en le tirant vers l'extérieur pour le séparer de la partie restante (G).

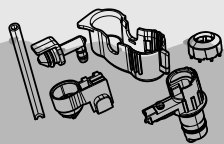

22 Laver en profondeur tous les composants avec de l'eau tiède.



Remarque :

il est également possible de laver les composants au lave-vaisselle.

23 Remonter tous les composants en suivant la procédure inverse.





Remarque :

comme indiqué au point 13, la buse de distribution ne peut être introduite dans le couvercle que si celle-ci se trouve au point (●).

Nettoyage hebdomadaire du groupe de distribution

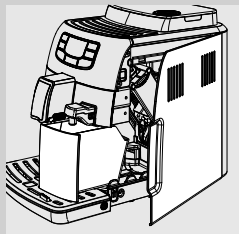
Nettoyer le groupe de distribution chaque fois qu'il faut remplir le réservoir à café en grains et, en tout cas, au moins une fois par semaine.



1 Éteindre la machine en appuyant sur la touche «  » et débrancher la fiche de la prise de courant.

2 Enlever le tiroir à marc. Ouvrir la porte de service.

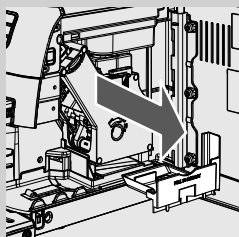

3 Retirer le tiroir à café et le nettoyer.

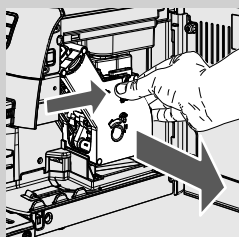

4 Pour enlever le groupe de distribution appuyer sur la touche « PUSH » en tirant sur la poignée.

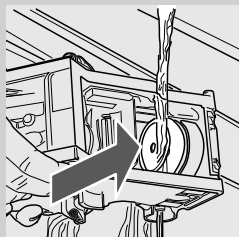

5 Laver soigneusement le groupe de distribution à l'eau fraîche et tiède ; nettoyer soigneusement le filtre supérieur.

! **Avertissement :**
ne pas utiliser de détergents ou du savon pour nettoyer le groupe de distribution.

6 Laisser complètement sécher à l'air le groupe de distribution.

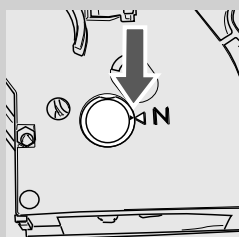

7 Nettoyer soigneusement la partie interne de la machine avec un chiffon doux, imbibé d'eau.

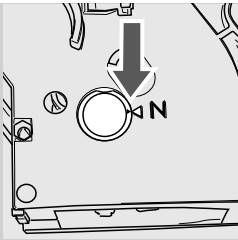

- 8** S'assurer que le groupe de distribution est en position de repos ; les deux repères doivent coïncider. Dans le cas contraire, effectuer l'opération décrite au point (9).

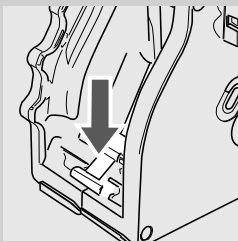

- 9** Appuyer délicatement sur le levier vers le bas jusqu'à ce qu'il touche la base du groupe de distribution et jusqu'à ce que les deux repères sur le côté du groupe coïncident.

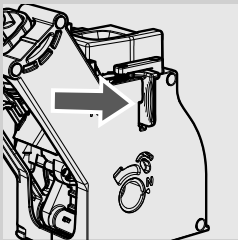

- 10** S'assurer que le crochet pour le blocage du groupe de distribution est dans la bonne position ; pour ce faire, appuyer fermement sur la touche « PUSH » jusqu'à l'enclenchement. Veiller à ce que le crochet soit en haut à la butée. Dans le cas contraire, essayer à nouveau.

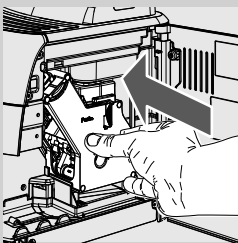

- 11** Introduire à nouveau le groupe de distribution dans son logement jusqu'à ce qu'il soit bien enclenché sans appuyer sur la touche « PUSH ».

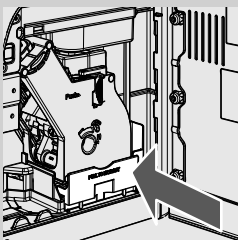

- 12** Insérer le tiroir à café et fermer la porte de service.

- 13** Insérer le tiroir à marc.

Nettoyage mensuel de la carafe à lait

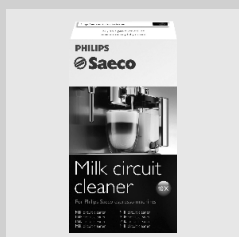

Le cycle de nettoyage mensuel prévoit l'utilisation du système de nettoyage « Saeco Milk Circuit Cleaner » pour éliminer du circuit d'éventuels résidus de lait. Le dispositif « Saeco Milk Circuit Cleaner » est en vente séparément. Pour plus de détails veuillez consulter la page relative aux produits pour l'entretien.



Attention :

danger de brûlures ! Il peut y avoir quelques légères éclaboussures d'eau chaude et de vapeur au début de la distribution. Danger de brûlures ! Attendre la fin du cycle avant d'enlever la carafe à lait.



Remarque :

avant de commencer la procédure, s'assurer que le réservoir à eau est rempli jusqu'au niveau MAX.

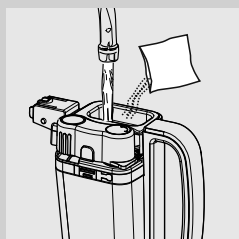

1 Remplir la carafe à lait avec de l'eau jusqu'au niveau (MAX).

2 Verser le produit pour le nettoyage dans la carafe à lait et attendre qu'il soit entièrement dissout.

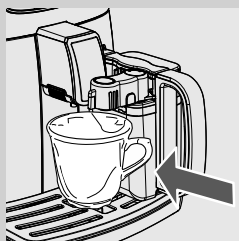



3 Insérer la carafe à lait dans la machine.

4 Placer un récipient sous la buse de distribution.



Vert

5 Appuyer sur la touche «  SPECIAL ». Le symbole ci-contre s'affiche. Appuyer sur la touche «  MEMO » pour sélectionner le lait chaud.

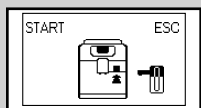

Vert

6 Le symbole ci-contre s'affiche. La machine indique d'installer la carafe à lait. S'assurer que la buse de distribution est correctement positionnée. Appuyer sur la touche «  MEMO » pour confirmer. La machine commence la procédure de distribution.

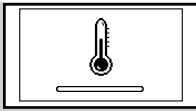

Jaune



Vert

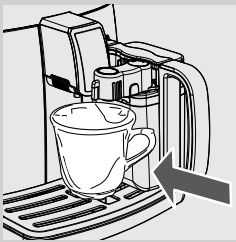
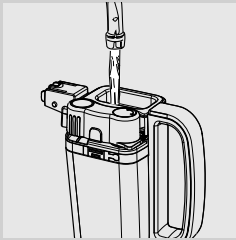

Vert

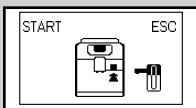

Vert

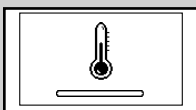

Jaune

7 La machine nécessite une certaine durée de préchauffage : au cours de cette phase, le symbole ci-contre s'affiche.

8 Une fois la distribution terminée, répéter les opérations du point 5 au point 8 jusqu'à vider complètement la carafe.





Attention :

ne pas boire la solution distribuée pendant ce processus.

9 Enlever de la machine la carafe à lait et le récipient.

10 Rincer et remplir la carafe à lait avec de l'eau fraîche jusqu'au niveau MAX.

11 Introduire la carafe à lait dans la machine et positionner un récipient sous la buse de distribution pour démarrer le cycle de rinçage.

12 Appuyer sur la touche «  SPECIAL ». Le symbole ci-contre s'affiche. Appuyer sur la touche «  MEMO » pour sélectionner le lait chaud.

13 Le symbole ci-contre s'affiche. La machine indique d'installer la carafe à lait. S'assurer que la buse de distribution est correctement positionnée. Appuyer sur la touche «  MEMO » pour confirmer. La machine commence la procédure de distribution.

14 La machine nécessite une certaine durée de préchauffage : au cours de cette phase, le symbole ci-contre s'affiche.



Vert

- 15 Une fois la distribution terminée, répéter les opérations du point 12 au point 15 jusqu'à vider complètement la carafe.
- 16 Enlever de la machine la carafe à lait et le récipient. Répéter encore une fois les opérations du point 10 au point 16.
- 17 Démonter et laver la carafe à lait comme indiqué à la section « Nettoyage hebdomadaire de la carafe à lait ».

Lubrification mensuelle du groupe de distribution

Lubrifier le groupe de distribution après 500 distributions de café environ ou une fois par mois.

La graisse Saeco pour lubrifier le groupe de distribution peut être achetée séparément. Pour plus de détails veuillez consulter la page relative aux produits pour l'entretien du présent mode d'emploi.

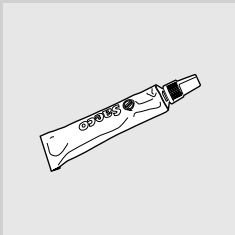

Avertissement :

avant de lubrifier le groupe de distribution, le nettoyer à l'eau fraîche et le laisser sécher comme indiqué à la section « Nettoyage hebdomadaire du groupe de distribution ».

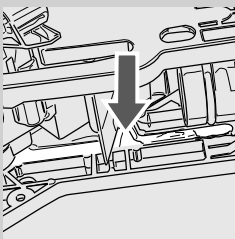
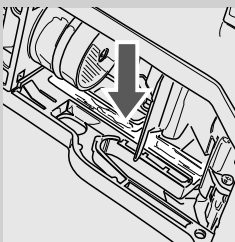

- 1 Appliquer la graisse uniformément sur les deux convoyeurs latéraux.

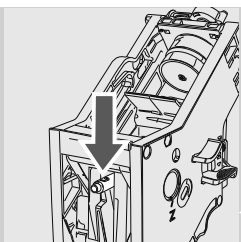

2 Lubrifier l'arbre aussi.

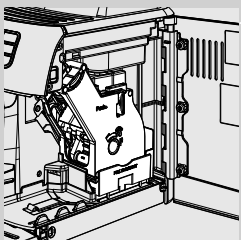
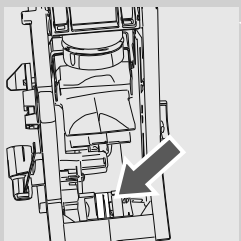

3 Insérer le groupe de distribution dans son logement jusqu'à l'enclenchement (voir la section « Nettoyage hebdomadaire du groupe de distribution »). Insérer le tiroir à café.

4 Fermer la porte de service. Insérer le tiroir à marc.

Lubrification mensuelle de la buse de distribution de la carafe

Il peut parfois arriver que la buse de distribution de la carafe ne tourne pas facilement. Dans ce cas procéder comme suit :

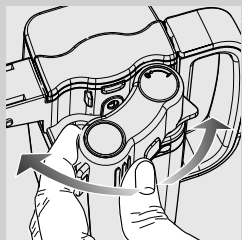

- 1** Tourner la buse de distribution de la carafe à lait dans le sens inverse des aiguilles d'une montre jusqu'au point de repère (●).

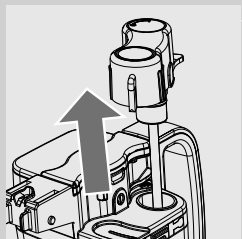

- 2** L'extraire du couvercle en la soulevant.

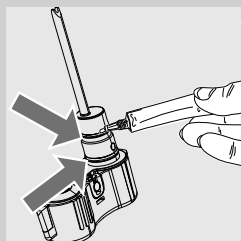

- 3** Mettre 2 gouttes de graisse SAECO sur les joints.

- 4** Remplacer la buse de distribution sur le couvercle de la carafe.

Nettoyage mensuel du groupe de distribution à l'aide de tablettes de dégraissage



En plus du nettoyage hebdomadaire, on recommande d'effectuer ce cycle de nettoyage à l'aide de tablettes de dégraissage après 500 tasses de café environ ou une fois par mois. Cette opération complète l'entretien du groupe de distribution.

Les tablettes de dégraissage sont en vente séparément. Pour plus de détails veuillez consulter la page relative aux produits pour l'entretien du présent mode d'emploi.



Avertissement :

les tablettes de dégraissage ne sont à utiliser que pour le nettoyage et n'ont aucune fonction détartrante. Pour le détartrage, utiliser le détartrant Saeco en suivant la procédure décrite à la section « Détartrage ».



1 Placer un récipient sous la buse de distribution.

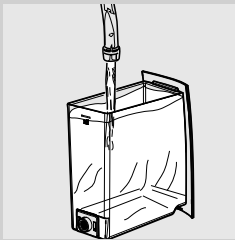

2 S'assurer de remplir le réservoir à eau avec de l'eau fraîche jusqu'au niveau « MAX ».

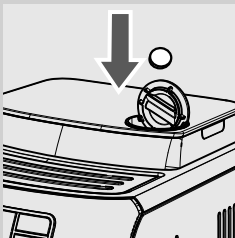

3 Insérer une tablette de dégraissage dans le compartiment du café prémoulu.

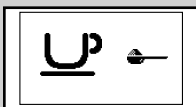



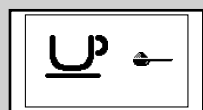
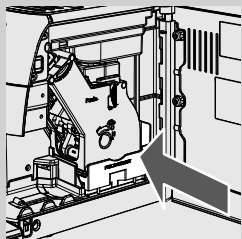
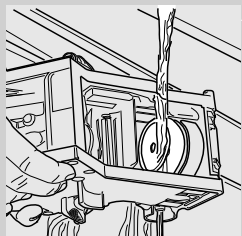
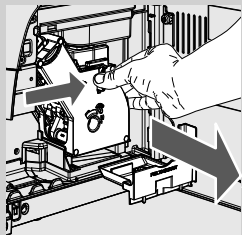

Vert

4 Appuyer sur la touche «  » une ou plusieurs fois pour sélectionner la fonction café prémoulu. Ne pas ajouter de café en poudre.



Vert

- 5 Appuyer sur la touche «  » pour démarrer un cycle de distribution du café.
- 6 Attendre que la machine termine automatiquement la distribution.
- 7 Appuyer sur la touche «  » pour éteindre la machine et laisser la solution agir pendant 15 minutes environ. Vider le récipient et le replacer dans sa position.
- 8 Mettre la machine en marche et attendre la fin du cycle de rinçage.
- 9 Enlever le tiroir à marc et ouvrir la porte de service. Enlever le tiroir à café et le groupe de distribution.
- 10 Laver soigneusement le groupe de distribution à l'eau fraîche.
- 11 Après avoir rincé à nouveau la groupe de distribution, l'insérer à nouveau dans son logement jusqu'à l'enclenchement (voir la section « Nettoyage hebdomadaire du groupe de distribution »). Introduire le tiroir à café et le tiroir à marc. Fermer la porte de service.
- 12 Appuyer sur la touche «  » pour sélectionner la fonction café prémoulu. Ne pas verser de café dans le compartiment du café prémoulu.
- 13 Appuyer sur la touche «  » pour démarrer un cycle de distribution du café.
- 14 Répéter deux fois les opérations du point 12 au point 13. Vider le récipient.
- 15 Pour nettoyer le bac d'égouttement, mettre une tablette de dégraissage dans le bac et le remplir pour 2/3 avec de l'eau chaude. Laisser agir la solution de nettoyage pendant 30 minutes environ puis rincer abondamment.

Nettoyage mensuel du réservoir à café en grains

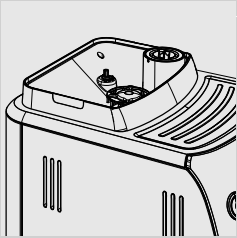

Nettoyer le réservoir à café en grains une fois par mois quand il est vide avec un chiffon humide afin d'éliminer les substances huileuses du café. Le remplir à nouveau avec le café en grains.

DÉTARTRAGE

Le processus de détartrage requiert environ 35 minutes.



Jaune

Le calcaire qui se forme à l'intérieur de la machine au cours de l'utilisation doit être éliminé régulièrement ; dans le cas contraire, le circuit hydraulique et du café peuvent se boucher. La machine signalera quand il sera nécessaire de procéder au détartrage. Si l'afficheur de la machine indique le symbole CALC CLEAN, il est nécessaire de procéder au détartrage.

! Avertissement :

si cette opération n'est pas effectuée la machine ne fonctionne plus correctement ; dans ce cas-là la réparation N'est PAS couverte par la garantie.



Utiliser uniquement le détartrant Saeco formulé spécifiquement pour optimiser les performances de la machine. Le détartrant SAECO est en vente séparément. Pour plus de détails veuillez consulter la page relative aux produits pour l'entretien du présent mode d'emploi.

! Attention :

ne pas boire la solution détartrante et les produits distribués jusqu'à la conclusion du cycle. Ne jamais utiliser de vinaigre pour détartrer la machine.

☰ Remarque :

ne pas éteindre la machine pendant le cycle de détartrage. Dans le cas contraire, effectuer à nouveau le cycle depuis le début.

Pour exécuter le cycle de détartrage, suivre les instructions reportées ci-dessous :

Avant de procéder au détartrage :

1 Vider le bac d'égouttement.

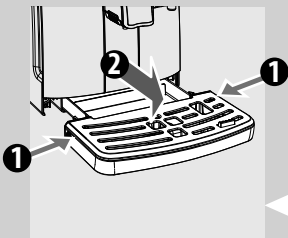



2 Insérer la carafe à lait vide.

3 Extraire le filtre à eau « INTENZA+ » (si présent) du réservoir à eau.

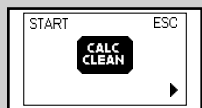

Jaune

4 Appuyer sur la touche « **MENU** ». Appuyer sur la touche «  » jusqu'à l'affichage suivant.

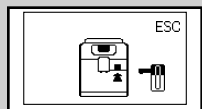

Jaune

5 Appuyer sur la touche «  » pour accéder au menu de détartrage.

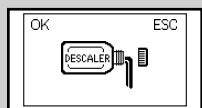

6 Le symbole ci-contre s'affiche. La machine indique d'installer la carafe à lait. Vérifier si la carafe est installée correctement avant d'effectuer d'autres opérations.



Rouge



Remarque :

au cas où la touche «  » aurait été appuyée involontairement, appuyer sur «  » pour quitter.

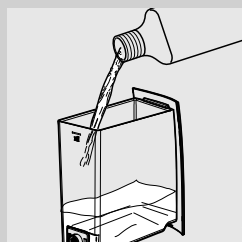

7 Extraire le réservoir à eau et y verser tout le contenu du détartrant Saeco. Remplir le réservoir avec de l'eau fraîche jusqu'au niveau MAX.

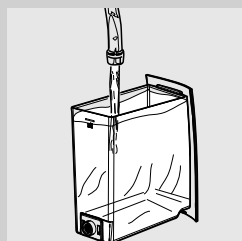

8 Remettre le réservoir à eau dans la machine.



- 9** Placer un récipient suffisamment grand (1,5 l) sous la buse de distribution de la carafe à lait et sous la buse de distribution du café.

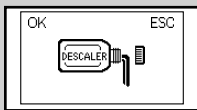

Rouge

- 10** Appuyer sur la touche «  » pour démarrer le cycle de détartrage.



Rouge



- 11** La machine démarre la distribution de la solution détartrante à intervalles réguliers. La barre sur l'afficheur indique l'état d'avancement du cycle.



Rouge



Remarque :

le cycle de détartrage peut être interrompu en appuyant sur la touche «  ». Pour redémarrer le cycle appuyer à nouveau sur la touche «  ». Cela permet de vider le récipient ou de s'absenter pendant une courte période.



Rouge

- 12** Lorsque ce symbole s'affiche, le réservoir à eau est vide.

- 13** Enlever et vider le récipient et la carafe à lait.

- 14** Vider le bac d'égouttement et le replacer dans sa position.

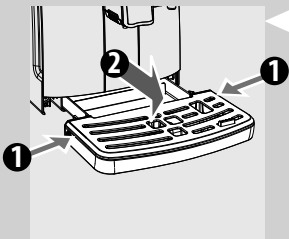

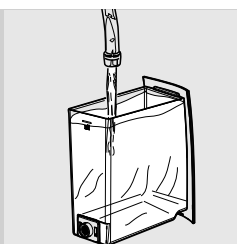

15 Extraire le réservoir à eau, le rincer et le remplir avec de l'eau fraîche jusqu'au niveau MAX. Le réinsérer dans la machine.



Rouge

16 Installer la carafe à lait dans la machine. Placer à nouveau le récipient sous la buse de distribution de la carafe et sous la buse de distribution du café.

17 Le symbole suivant s'affiche lorsque le réservoir à eau est inséré. Appuyer sur la touche «  » pour démarrer le cycle de rinçage.



Rouge

18 Lorsque ce symbole s'affiche, le réservoir à eau est vide. Répéter les opérations du point 13 au point 17, passer ensuite au point 19.

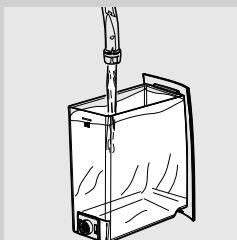

19 Quand le réservoir à eau est vide, l'enlever de la machine. Rincer et remplir le réservoir avec de l'eau fraîche jusqu'au niveau MAX. Remettre le réservoir à eau dans la machine.

20 Enlever et vider le récipient.

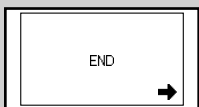

Rouge

21 Lorsque l'eau nécessaire pour le rinçage a été totalement distribuée, la machine affiche le symbole ci-contre. Appuyer sur la touche «  » pour quitter le cycle de détartrage.



Jaune

22 La machine effectue l'amorçage automatique du circuit.

23 La machine exécute le cycle de chauffage et de rinçage automatique pour la distribution des produits.

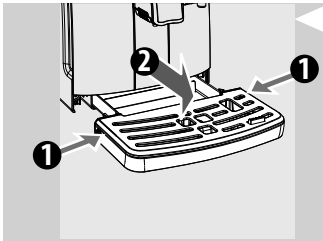

24 Vider le bac d'égouttement et le replacer dans sa position.

25 Le cycle de détartrage est fini.

26 Replacer le filtre à eau « INTENZA+ » (si présent) dans le réservoir à eau.



Remarque :

une fois le cycle de détartrage terminé, laver le groupe de distribution comme il est décrit à la section « Nettoyage hebdomadaire du groupe de distribution ».

Les deux cycles de rinçage procèdent au lavage du circuit avec une quantité d'eau programmée pour garantir un rendement optimal de la machine. Si le réservoir n'est pas rempli jusqu'au niveau MAX, la machine peut demander l'exécution de trois cycles ou plus.



Remarque :

il peut parfois arriver qu'au cours du détartrage du liquide puisse goutter sur la buse de distribution de la carafe. Pour réduire d'éventuelles pertes, procéder comme suit :

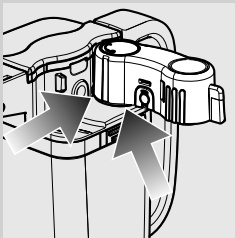

1 Ouvrir la buse de distribution de la carafe en la tournant dans le sens inverse des aiguilles d'une montre jusqu'à l'enclenchement.

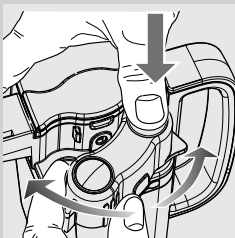

2 Appuyer avec force sur le joint de rotation en le tournant au moins deux ou trois fois à un angle de 45° comme le montre la figure.

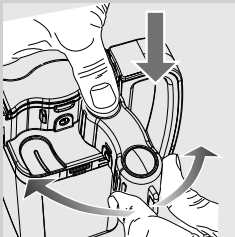

PROGRAMMATION

Certains réglages de la machine peuvent être modifiés selon les exigences personnelles.

Paramètres réglables

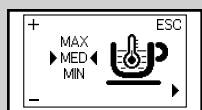

Jaune

Température du café

Cette fonction permet de régler la température de distribution du café.

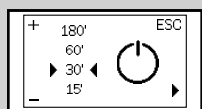

Jaune

Minuterie (stand-by)

Cette fonction permet de régler le temps de passage au stand-by après la dernière distribution.

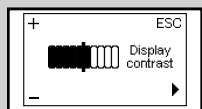

Jaune

Contraste

Cette fonction permet de régler le contraste de l'afficheur pour un affichage optimal des messages.



Jaune

Dureté de l'eau

Cette fonction permet d'effectuer les réglages en fonction de la dureté de l'eau de la région de l'utilisateur.

1 = eau très douce

2 = eau douce

3 = eau dure

4 = eau très dure

Pour plus de détails, consulter la section « Mesure et programmation de la dureté de l'eau ».

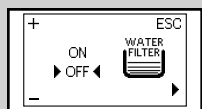

Jaune

Filtre à eau « INTENZA+ »

Cette fonction permet de gérer le filtre à eau « INTENZA+ ».

Pour plus de détails, consulter la section concernant le traitement du filtre.



Jaune

Cycle de détartrage

Cette fonction permet d'effectuer le cycle de détartrage.

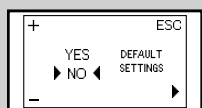

Jaune

Réglages d'usine

Cette fonction permet de rétablir tous les réglages d'usine.

Exemple de programmation

L'exemple suivant explique comment programmer le contraste de l'afficheur. Procéder de la même façon pour la programmation d'autres fonctions.

On peut accéder au menu de programmation seulement lorsque la machine est en marche et affiche l'écran ci-contre.



Vert

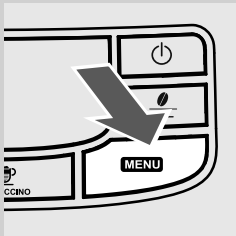

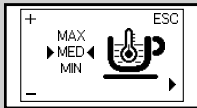

- 1 Appuyer sur la touche « **MENU** » pour accéder à la programmation.



Jaune

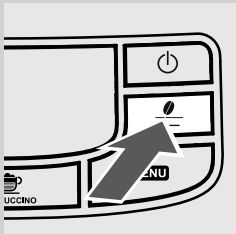

- 2 La première page s'affiche.

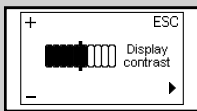

- 3 Appuyer sur la touche «  » pour faire défiler les options jusqu'à l'affichage de la fonction contraste de l'afficheur.



Jaune

- 4 Appuyer sur les touches «  » et «  » pour augmenter ou diminuer la valeur de la fonction.

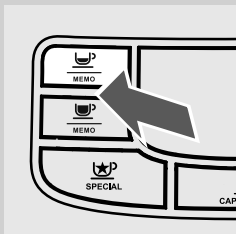

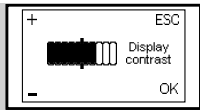

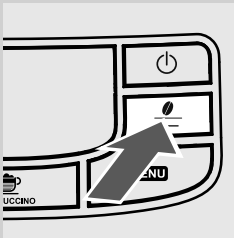

Jaune

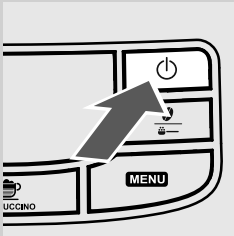

5 Lorsque la valeur a été modifiée, le message « OK » apparaît. Appuyer sur la touche «  » pour confirmer la modification.



6 Appuyer sur la touche «  » pour quitter la programmation.

 **Remarque :**

la machine quitte automatiquement la programmation si aucune touche n'est appuyée pendant 3 minutes consécutives. Les valeurs modifiées mais non confirmées ne seront pas mémorisées.

SIGNIFICATION DES SYMBOLES SUR L'AFFICHEUR

La machine est dotée d'un système de couleurs pour simplifier l'interprétation des signaux sur l'afficheur.

Le code de couleur des symboles se base sur le principe du feu rouge.

Signaux machine prête (vert)

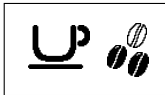

La machine est prête à distribuer des produits.

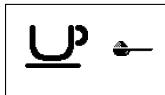

La machine est prête à distribuer du café prémoulu.



Sélection lait chaud ou eau chaude.

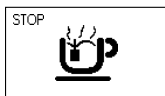

Distribution d'eau chaude.

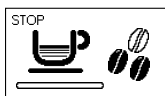

Machine en phase de distribution d'un café expresso.

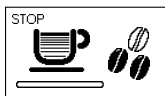

Machine en phase de distribution d'un café.



Machine en phase de distribution de deux cafés expresso.



Machine en phase de distribution de deux cafés.



Distribution de lait chaud.

Signaux machine prête (vert)

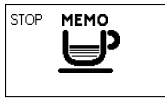

Machine en phase de programmation de la quantité de café à distribuer.

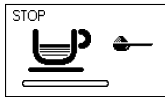

Distribution en cours de café avec du café prémoulu.



La machine est en train de distribuer un cappuccino.

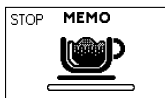

La machine est en train de programmer la quantité de lait à distribuer pour la préparation du cappuccino.





La machine est en train de programmer la quantité de café à distribuer pour la préparation du cappuccino.



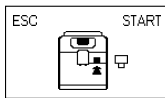

La machine est en train de programmer la quantité de lait à distribuer pour la préparation de lait chaud.



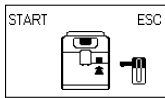

Insérer la buse de distribution d'eau et appuyer sur la touche «  » pour démarrer la distribution.
Appuyer sur «  » pour quitter.

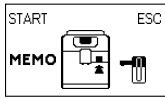

Insérer la carafe à lait et appuyer sur la touche «  » pour démarrer la distribution.
Appuyer sur «  » pour quitter.



Insérer la carafe à lait et appuyer sur la touche «  » pour démarrer la programmation.
Appuyer sur «  » pour quitter.

Signaux d'avertissement (jaune)

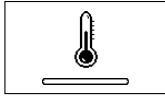

Machine en phase de chauffage pour la distribution de boissons ou d'eau chaude.

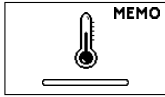

Machine en phase de chauffage pendant la programmation de boissons.



Machine en phase de rinçage. Attendre que la machine ait terminé le cycle.

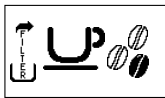

La machine signale qu'il faut remplacer le filtre à eau « INTENZA+ ».



Groupe de distribution en phase de rétablissement suite à la remise à zéro de la machine.

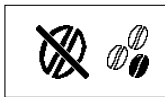

Remplir le réservoir avec du café en grains et redémarrer le cycle.

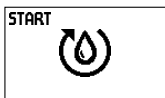

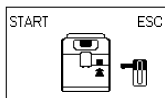

Amorcer le circuit.



La machine rappelle à l'utilisateur d'installer la carafe à lait avant de démarrer le cycle de détartrage. Appuyer sur «  » pour quitter.



La machine doit être détartrée. Appuyer sur la touche «  » pour accéder au menu de détartrage. Suivre les opérations décrites à la section « Détartrage » du présent manuel.

Pour repousser le détartrage et continuer à utiliser la machine, appuyer sur la touche «  ».

Remarque : si le détartrage n'est pas effectué, la machine cesse de fonctionner correctement. En pareil cas, la réparation N'est PAS couverte par la garantie.

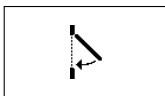
Signaux d'alarme (rouge)

Fermer la porte de service.



Remplir le réservoir à café en grains.



Le groupe de distribution doit être inséré dans la machine.

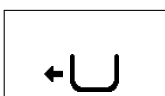

Insérer le tiroir à marc.

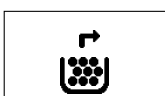

Vider le tiroir à marc et le tiroir à café.

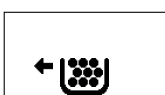

Avant d'éteindre la machine insérer complètement le tiroir à marc.



Remplir le réservoir à eau.



Insérer le bac d'égouttement.

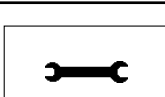

Éteindre la machine. La rallumer après 30 secondes. Essayer 2 ou 3 fois. Si la machine ne redémarre pas, contacter le centre d'assistance Philips SAECO de votre pays. Les contacts sont indiqués dans le livret de garantie fourni séparément ou à l'adresse www.philips.com/support.

DÉPANNAGE

Cette section résume les problèmes les plus récurrents qui pourraient intéresser votre machine. Si les informations présentées ci-dessous ne vous aident pas à résoudre le problème, veuillez consulter la page FAQ sur le site www.philips.com/support ou contactez le service d'assistance Philips Saeco de votre Pays. Les contacts sont indiqués dans le livret de garantie fourni séparément ou à l'adresse www.philips.com/support.

Comportements	Causes	Remèdes
La machine ne se met pas en marche.	La machine n'est pas branchée sur le réseau électrique.	Brancher la machine sur le réseau électrique.
	Interrupteur général sur la position « 0 ».	S'assurer que l'interrupteur général est bien sur la position « I ».
Le bac d'égouttement se remplit même si on ne décharge pas l'eau.	Parfois la machine décharge l'eau automatiquement dans le bac d'égouttement pour gérer le rinçage des circuits et pour garantir un fonctionnement optimal.	Il s'agit là d'un fonctionnement normal de la machine.
La machine affiche toujours le symbole rouge  .	Le tiroir à marc a été vidé lorsque la machine était à l'arrêt.	Le tiroir à marc doit toujours être vidé quand la machine est allumée. Attendre jusqu'à ce que le symbole  s'affiche avant de réinsérer le tiroir.
Le café n'est pas assez chaud.	Les tasses sont froides.	Réchauffer les tasses avec de l'eau chaude.
La machine ne distribue pas d'eau chaude.	Le trou de la buse de distribution d'eau chaude est engorgé.	Nettoyer le trou de la buse de distribution à l'aide d'une aiguille. Vérifier si la machine est éteinte et froide avant d'effectuer cette opération.
Le café ne mousse pas (voir remarque).	Le mélange n'est pas approprié, le café torréfié n'est pas frais ou bien il est trop grossier.	Changer le mélange de café ou régler la mouture comme indiqué à la section « Réglage du moulin à café en céramique ».
Le lait n'est pas émulsionné.	La carafe à lait est sale ou n'est pas insérée correctement.	Vérifier que la carafe est bien nettoyée et bien insérée.
La machine se chauffe trop lentement ou la quantité d'eau qui sort de la buse est insuffisante.	Le circuit de la machine est bouché par des dépôts de calcaire.	Détartrer la machine.
Impossible de retirer le groupe de distribution.	Le groupe de distribution n'est pas dans la bonne position.	Mettre en marche la machine. Fermer la porte de service. Le groupe de distribution revient automatiquement à sa position d'origine.
	Le tiroir à marc est inséré.	Retirer le tiroir à marc avant d'enlever le groupe de distribution.

Comportements	Causes	Remèdes
Il y a une grande quantité de café moulu sous le groupe de distribution.	Café non adapté aux machines automatiques.	Il se peut que l'on doive changer le type de café, ou bien modifier le réglage du moulin à café.
La machine moule les grains de café, mais le café ne sort pas (voir remarque).	Le réservoir à eau est vide.	Remplir le réservoir à eau et réamorcer le circuit (section « Première mise en marche »).
	Le groupe de distribution est sale.	Nettoyer le groupe de distribution (section « Groupe de distribution »).
	Cela peut se produire lorsque la machine est en train de régler automatiquement la dose.	Distribuer quelques cafés comme indiqué à la section « Saeco Adapting System ».
Le café est trop aqueux (voir remarque).	La buse de distribution du café est sale.	Nettoyer la buse de distribution du café.
	Cela peut se produire lorsque la machine est en train de régler automatiquement la dose.	Distribuer quelques cafés comme indiqué à la section « Saeco Adapting System ».
Le café coule lentement (voir remarque).	Le café est moulu trop gros.	Changer le mélange de café ou régler la mouture comme indiqué à la section « Réglage du moulin à café en céramique ».
	Le café est trop fin.	Changer le mélange de café ou régler la mouture comme indiqué à la section « Réglage du moulin à café en céramique ».
	Les circuits sont bouchés.	Lancer un cycle de détartrage.
Le café coule hors de la buse de distribution.	Le groupe de distribution est sale.	Nettoyer le groupe de distribution (section « Nettoyage hebdomadaire du groupe de distribution »).
	La buse de distribution du café est bouchée.	Nettoyer la buse de distribution et ses trous.

**Remarque :**

ces problèmes peuvent être normaux si le mélange de café a été changé ou si on est en train d'effectuer la première installation ; dans ce cas, attendre que la machine ait effectué un réglage automatique comme il est décrit à la section « Saeco Adapting System ».

ÉCONOMIE D'ÉNERGIE

Stand-by



Noir

La machine à café expresso super-automatique Saeco est conçue pour assurer des économies d'énergie, comme cela est prouvé par l'étiquette-énergie de Classe A.

Après 30 minutes d'inactivité, la machine s'éteint automatiquement. Si un produit a été distribué, la machine fait un cycle de rinçage.

En mode stand-by, la consommation énergétique est inférieure à 1Wh. Pour mettre en marche la machine appuyer sur la touche «  » (si l'interrupteur général qui se trouve au dos est sur « I »). Si la chaudière est froide, la machine fait un cycle de rinçage.

Élimination



Au terme du cycle de vie, la machine ne doit pas être traitée comme un déchet ménager normal, mais doit être livrée à une décharge officielle pour pouvoir être recyclée. Ce comportement contribue à sauvegarder l'environnement.

- Les matériaux d'emballage peuvent être recyclés.
- Machine : ôter la fiche de la prise de courant et couper le câble électrique.
- Livrer l'appareil et le câble d'alimentation à un centre d'assistance ou à une structure publique d'élimination des déchets.

Ce produit est conforme à la Directive européenne 2002/96/CE.

Le symbole présent sur le produit ou sur l'emballage indique que le produit ne peut pas être traité comme un déchet ménager, mais doit être livré à une décharge spécialisée compétente pour recycler les composants électriques et électroniques.

En assurant la correcte élimination du produit, vous contribuez à sauvegarder l'environnement et les personnes de possibles conséquences négatives qui pourraient dériver d'une gestion non correcte du produit dans la phase finale de son cycle de vie. Pour plus d'informations sur les modalités de recyclage du produit, prière de contacter le bureau local compétent, votre service d'élimination des déchets ménagers ou le magasin auprès duquel vous avez acheté le produit.

CARACTÉRISTIQUES TECHNIQUES

Le constructeur se réserve le droit d'apporter des modifications aux caractéristiques techniques du produit.

Tension nominale - Puissance nominale - Alimentation	Voir la plaquette signalétique dans la porte de service
Matériau du corps	ABS - Thermoplastique
Dimensions (l x h x p)	256 x 340 x 440 mm
Poids	9 kg
Longueur du câble	1,2 m
Bandeau de commande	Avant
Dimensions petite tasse	110
Réservoir à eau	1,5 litres - Amovible
Capacité réservoir à café en grains	300 g
Capacité du tiroir à marc	10
Pression de la pompe	15 bars
Chaudière	Acier inox
Dispositifs de sécurité	Coupe-circuit thermique

GARANTIE ET ASSISTANCE

Garantie

Pour des informations détaillées sur la garantie et sur ses conditions, consulter le livret de garantie fourni séparément.

Assistance

Nous voulons être sûrs que vous êtes satisfaits de votre machine. Si vous ne l'avez pas encore fait, enregistrez votre produit à l'adresse **www.philips.com/welcome**. De cette façon, nous pourrions rester en contact et vous envoyer les rappels pour les opérations de nettoyage et de détartrage.

Si vous avez besoin de support ou d'assistance, veuillez visiter le site web de Philips www.philips.com/support ou contactez le service d'assistance Philips Saeco de votre Pays. Le numéro de contact est indiqué dans le livret de garantie fourni séparément ou sur le site **www.philips.com/support**.

COMMANDE DE PRODUITS POUR L'ENTRETIEN

Pour le nettoyage et le détartrage, utiliser uniquement les produits pour l'entretien Saeco. Ces produits peuvent être achetés dans le magasin en ligne Philips à l'adresse www.shop.philips.com/service, chez votre revendeur habituel ou auprès des centres d'assistance agréés.

Si vous rencontrez des difficultés à trouver les produits pour l'entretien de votre machine, prière de contacter le service d'assistance Philips Saeco de votre Pays.

Les contacts sont indiqués dans le livret de garantie fourni séparément ou sur le site www.philips.com/support.

Vue d'ensemble des produits pour l'entretien



- Détartrant CA6700



- Filtre à eau INTENZA+ CA6702

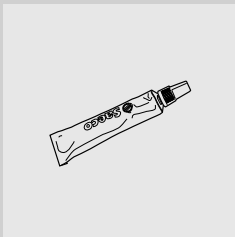

- Graisse HD5061



- Tablettes de dégraissage CA6704

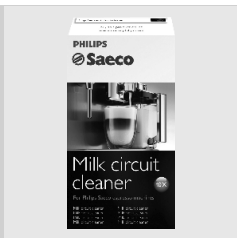

- Système de nettoyage du circuit du lait CA6705



- Maintenance Kit CA 6706

04



www.philips.com/saeco

Le producteur se réserve le droit d'apporter des modifications sans aucun préavis.

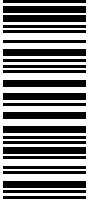

15003313

Rev.02 del 15-09-12

04

FR