



CAFFEO®
LatteA



DEUTSCH

ENGLISH

FRANÇAIS

NEDERLANDS

ESPAÑOL

ITALIANO

Version 2.0
09/2011

Melitta Haushaltsprodukte
GmbH & Co. KG

D-32372 Minden

Bedienungsanleitung
Operating Instructions
Guide d'utilisation

Gebruiksaanwijzing
Manual de Instrucciones
Istruzioni per l'uso

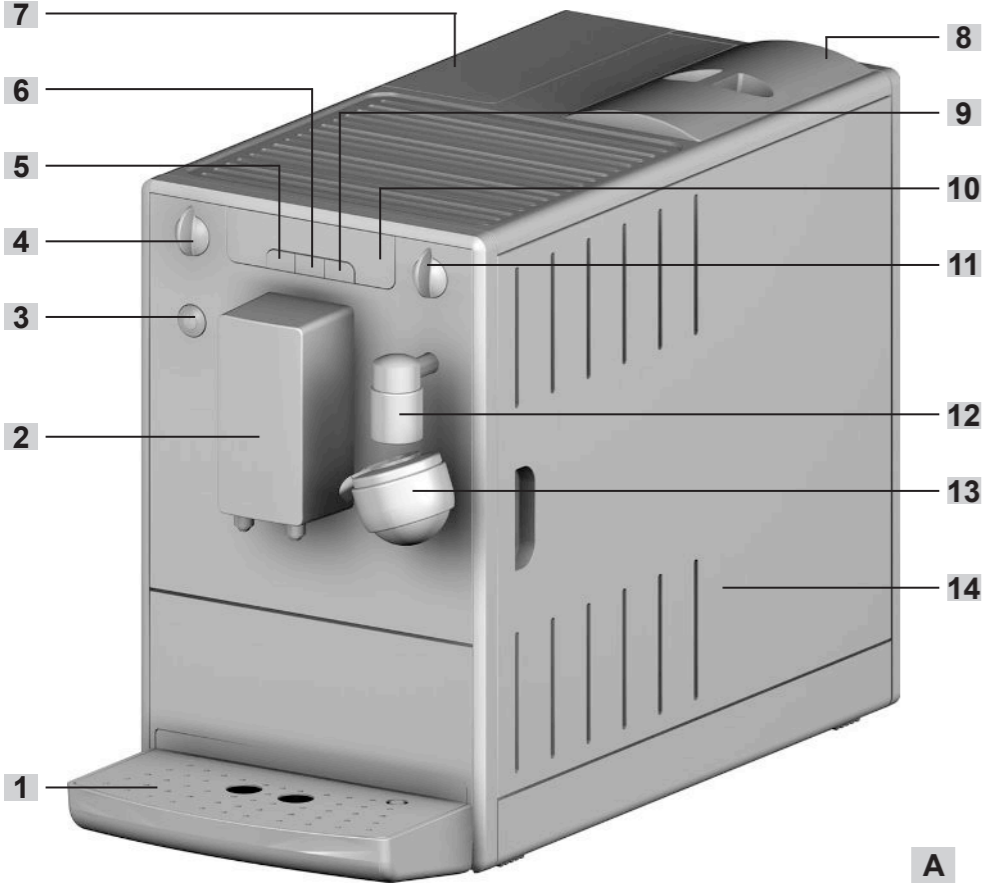

A

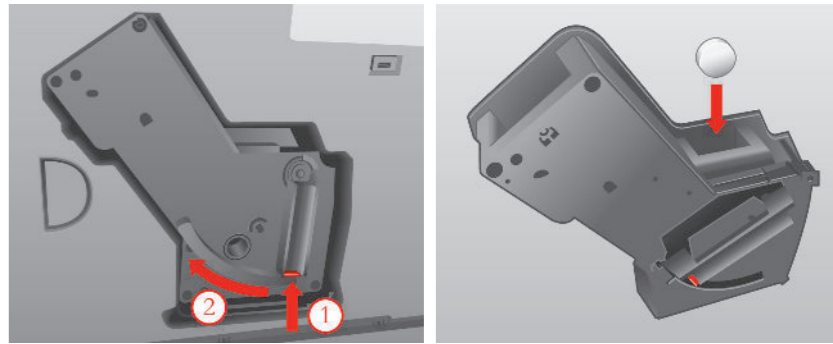

B

C

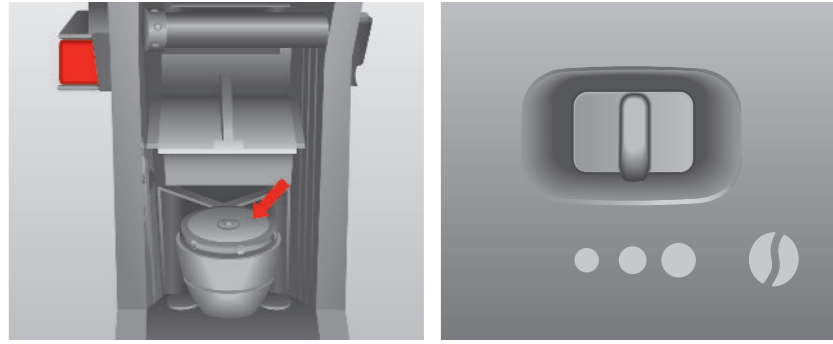

D

E

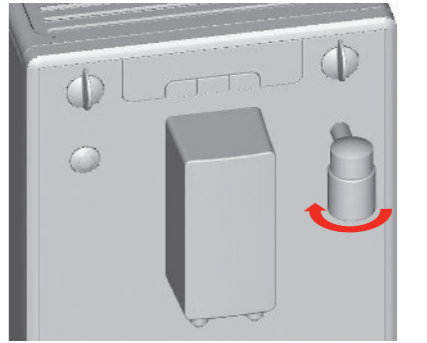

F

Chère cliente, cher client!

Nous vous félicitons pour l'achat de votre appareil entièrement automatique CAFFEO® LATTEA® de Melitta®.

Nous nous réjouissons de vous compter parmi les amateurs de latte macchiato et de café.

Grâce à votre tout nouveau produit de qualité CAFFEO® LATTEA® de Melitta®, vous allez vivre d'incroyables moments de café. Savourez vos spécialités à base de café préférées en ouvrant tous vos sens et laissez vous emporter.

Afin que vous et vos invités puissiez profiter le plus longtemps possible de CAFFEO® LATTEA® de Melitta®, lisez attentivement ce mode d'emploi et conservez-le soigneusement.

Si vous souhaitez obtenir plus d'informations ou si vous avez des questions concernant ce produit, veuillez nous* contacter directement ou consultez notre site internet www.lattea.eu.

Nous vous souhaitons de délicieux moments de plaisir avec votre nouvelle machine à café automatique.

Votre équipe CAFFEO® Melitta®

* France: 0970 805 105

Belgique/Luxembourg: 0032 9 331 52 30

Suisse: 062 388 98 49

Sommaire

1	Consignes relatives au mode d'emploi	80
1.1	Symboles contenus dans le texte du mode d'emploi	80
1.2	Utilisation réglementaire.....	81
1.3	Utilisation non-réglementaire.....	81
2	Consignes générales de sécurité.....	82
3	Description de l'appareil.....	83
3.1	Légende relative à l'image A	83
3.2	Écran d'affichage.....	84
4	Mise en service	85
4.1	Installation	85
4.2	Branchement.....	86
4.3	Remplir le réservoir de café en grains.....	86
4.4	Rinçage du pot à lait.....	87
4.5	Remplir le réservoir d'eau	87
4.6	Première mise en marche	87
4.7	Régler la quantité de préparation	88
4.8	Réglage de l'intensité du café	88
5	Mise en marche et arrêt de l'appareil.....	89
5.1	Mise en marche de l'appareil	89
5.2	Arrêt de l'appareil	89
6	Mise en place du filtre à eau Melitta® Claris®	90
7	Préparation d'un espresso ou d'un café long	92
7.1	Préparation d'une tasse d'espresso ou de café long	92
7.2	Préparation de deux tasses d'espresso ou de café long.....	93
8	Préparation de la mousse de lait	94
9	Préparation de l'eau chaude.....	95

10 Réglages des fonctions.....	96
10.1 Dureté de l'eau	96
10.2 Mode économique.....	97
10.3 Fonction Arrêt Automatique.....	99
10.4 Température de chauffe	100
10.5 Réinitialiser les réglages par défaut	101
10.6 Finesse de la mouture.....	102
11 Entretien et maintenance	103
11.1 Nettoyage courant	103
11.2 Nettoyer la chambre d'extraction.....	104
11.3 Programme de nettoyage automatique	105
11.4 Programme de détartrage automatique	109
12 Transport et fin de vie du produit	112
12.1 Préparation au transport, protection contre le gel et mesures en cas de non-utilisation prolongée	112
13 Un problème ? Une solution !	114

1 Consignes relatives au mode d'emploi

Pour une meilleure compréhension, vous pouvez déplier les pages d'illustrations se trouvant au début et à la fin de ce mode d'emploi.

1.1 Symboles contenus dans le texte du mode d'emploi

Les symboles contenus dans ce mode d'emploi vous donnent des indications quant aux dangers encourus lors de la manipulation de votre CAFFEO® LATTEA® de Melitta® ou vous donnent des conseils utiles.

Avertissement !

Les textes présentant ce symbole contiennent des informations relatives à votre sécurité et vous informent d'un éventuel risque d'accident et de blessure.

Prudence !

Les textes présentant ce symbole contiennent des informations relatives aux mauvaises manipulations à éviter et vous informent d'un possible risque de dégâts matériels.

Remarque

Les textes présentant ce symbole contiennent des informations supplémentaires précieuses quant à l'utilisation de votre appareil CAFFEO® LATTEA® de Melitta®.

1.2 Utilisation réglementaire

Votre CAFFEO® LATTEA® de Melitta® est uniquement adapté à la préparation de cafés et de spécialités à base de café, au réchauffage de l'eau et à la fabrication de mousse de lait avec le lait en poudre milk2shower à l'extérieur de l'appareil.

L'utilisation réglementaire comprend,

- la lecture attentive, la compréhension et le respect du mode d'emploi.
- en particulier le respect des consignes de sécurité.
- l'utilisation de CAFFEO® LATTEA® de Melitta® dans le cadre des conditions d'utilisation décrites dans ce mode d'emploi.

1.3 Utilisation non-réglementaire

Une utilisation non-réglementaire a lieu si vous utilisez CAFFEO® LATTEA® de Melitta® dans un cadre différent des conditions d'utilisation décrites dans ce mode d'emploi.

Avertissement !

Suite à un emploi non réglementaire, vous risquez de vous blesser ou de vous brûler avec l'eau chaude ou la vapeur.

Remarque

Le fabricant ne peut être tenu responsable des dégâts survenus suite à un emploi non réglementaire.

2 Consignes générales de sécurité





Veuillez lire attentivement les consignes suivantes. Le non respect de ces consignes risque de nuire à votre propre sécurité ainsi qu'à celle de l'appareil.

Avertissement !









- Tenir les objets suivants, entre autres, hors de portée des enfants: matériaux d'emballage, petites pièces.
- Toutes les personnes se servant de l'appareil doivent avant toute chose se familiariser avec le mode d'emploi et être informées des risques encourus.
- Ne laissez jamais des enfants utiliser l'appareil sans surveillance ou jouer sans surveillance à proximité de l'appareil.
- L'appareil n'a pas été conçu pour être utilisé par des personnes (y compris les enfants) présentant des déficiences physiques, auditives ou mentales ou bien sans expérience et/ou connaissances. Elles doivent être assistées par une personne responsable de leur sécurité qui leur donne des instructions quant à l'utilisation de l'appareil.
- Utilisez uniquement l'appareil lorsqu'il est en bon état.
- N'essayez jamais de réparer vous-même l'appareil. Pour d'éventuelles réparations, adressez-vous exclusivement à la hotline de service de Melitta®.
- N'apportez aucune modification à l'appareil, à ses composants ni aux accessoires fournis avec lui.
- Ne plongez jamais l'appareil dans l'eau.
- Ne touchez jamais l'appareil avec des mains ou des pieds humides ou mouillés.
- Ne touchez jamais les surfaces chaudes de l'appareil.
- Pendant son fonctionnement, ne jamais tenter d'accéder à la partie intérieure de l'appareil.
- Pendant le fonctionnement, ne jamais ouvrir le couvercle de droite, sauf si les instructions du présent mode d'emploi vous y invitent expressément.
- Cet appareil est destiné à des applications domestiques et similaires comme les cuisines pour les employés de magasins, bureaux et autres domaines industriels ; dans les propriétés agricoles ; par les clients d'hôtels, de motels et autres hébergements, dans les pensions.
- Respecter également les consignes de sécurité contenues dans les autres chapitres de ce mode d'emploi.

3 Description de l'appareil

3.1 Légende relative à l'image A

Numéro de l'image	Explication
1	Plateau récolte-gouttes avec grille, bac de récupération du marc de café (intérieur) et flotteur (affichage pour plateau récolte-gouttes plein)
2	Bec d'écoulement réglable en hauteur
3	Touche Marche/Arrêt 
4	Bouton de réglage de la quantité de café
5	Bouton de commande Préparation pour une tasse 
6	Bouton de commande Préparation pour deux tasses 
7	Réservoir d'eau
8	Réservoir de café en grains
9	Bouton de commande Intensité du café 
10	Écran d'affichage
11	Molette pour le mousser à lait
12	Mousseur à lait
13	Pot à lait
14	Couvercle de droite (amovible, cache le réglage de la finesse de mouture, la chambre d'extraction et la plaque signalétique)

3.2 Écran d'affichage

Symbole	Signification	Affichage	Explication/Demande
	Attente	clignote	L'appareil chauffe ou la préparation d'un café est en cours.
		s'allume	L'appareil est prêt à fonctionner.
	Filtre à eau Melitta® Claris®	s'allume	Remplacer le filtre à eau Melitta® Claris®
		clignote	Le remplacement du filtre est en cours.
	Réservoir d'eau	s'allume	Remplir le réservoir d'eau
		clignote	Insérer le réservoir d'eau.
	Plateau récolte-gouttes et bac de récupération du marc de café	s'allume	Vider le plateau récolte-gouttes et le bac de récupération du marc de café
		clignote	Mettre le plateau récolte-gouttes et le bac de récupération du marc de café en place
	Intensité du café	s'allume	1 Grain : doux 2 Grains : normal 3 Grains : corsé
		clignote	Remplir le réservoir de café en grains ; le clignotement s'arrête après la préparation du prochain café.
	Nettoyer	s'allume	Nettoyer l'appareil
		clignote	Le programme de nettoyage automatique est en cours
	Détartre	s'allume	Détartre l'appareil.
		clignote	Le programme de détartrage automatique est en cours.
	Mousseur à lait et distribution d'eau chaude	s'allume	Ouvrir le mousseur à lait
		clignote	Fermer le mousseur à lait



Remarque

Lorsque tous les symboles s'allument faiblement, l'appareil se trouve en mode économie d'énergie.

4 Mise en service

Avant la première mise en service, veuillez effectuer les points suivants.

Une fois tous ces points effectués, l'appareil est prêt à fonctionner. Vous pouvez alors vous préparer un café.

Après la première mise en service, nous vous conseillons de jeter les deux premières tasses préparées.

4.1 Installation

- Installez l'appareil sur une surface stable, plane et sèche. Maintenir une distance de 10 cm environ par rapport au mur ou à tout autre objet.
- Le CAFFEO® LATTEA® de Melitta® est équipé de deux galets sur le bord arrière de l'appareil. Ainsi, il peut facilement être déplacé en le soulevant légèrement à l'avant.



Prudence !

- Ne placez jamais l'appareil sur des surfaces chaudes ni dans des pièces humides.
 - Ne transportez pas et ne stockez pas l'appareil dans des moyens de transport ni dans des locaux à basses températures, car l'eau résiduelle pourrait geler ou condenser et ainsi causer des dégâts à l'appareil. Respectez les consignes page 112.
-
- Le bac de récupération du marc de café se trouve déjà dans le plateau récolte-gouttes. Veillez à ce que le plateau récolte-gouttes soit bien inséré jusqu'en butée dans l'appareil.



Remarques

- Conservez les matériaux d'emballage, y compris la mousse solide, pour le transport ou pour un éventuel retour afin d'éviter tout dégât lié au transport.
- Il est tout à fait normal qu'avant la première mise en service, que du café et des traces d'eau se trouvent dans l'appareil. Cela provient du fait que le fonctionnement de l'appareil est contrôlé en usine.

4.2 Branchement

- Branchez le cordon d'alimentation dans une prise appropriée.



Avertissement !

Risque d'incendie ou d'électrocution à cause d'une mauvaise tension, de raccords ou cordons d'alimentation inappropriés ou endommagés.

- Veillez à ce que la tension corresponde à la tension indiquée sur la plaque signalétique de l'appareil. Celle-ci se trouve à la droite de l'appareil, derrière le couvercle (im. **A**, n° **14**).
- Veillez à ce que la prise soit conforme aux normes en vigueur relatives à la sécurité électrique. En cas de doute, s'adresser à un électricien spécialisé.
- N'utilisez jamais de cordons d'alimentation endommagés (isolation endommagée, fils dénudés).
- Pendant la période de garantie, faire remplacer les câbles d'alimentation endommagés uniquement par le fabricant puis par la suite uniquement par un technicien qualifié.

4.3 Remplir le réservoir de café en grains

- Retirez le couvercle du réservoir de café en grains et remplissez ce dernier de grains de café frais.



Prudence !

- Remplissez le réservoir de café en grains uniquement avec des grains de café.
- Ne remplissez jamais le réservoir de café en grains avec des grains de café moulus, lyophilisés ou caramélisés.

- Remettez le couvercle en place.

4.4 Rinçage du pot à lait

- Avant la première mise en service, rincer le pot à lait à l'eau claire.

4.5 Remplir le réservoir d'eau

- Relevez le couvercle du réservoir d'eau (im. **A**, n° **7**) et tirez le réservoir d'eau hors de l'appareil par le haut.
- Remplir le réservoir d'eau avec de l'eau fraîche du robinet jusqu'au repère Max. et le remettre en place.



Remarque

Si le réservoir d'eau tourne à vide pendant une opération (parex. pendant la préparation du café), le symbole pour le réservoir d'eau s'allume. L'opération en cours s'arrête et le réservoir d'eau doit être rempli avant le démarrage d'une nouvelle opération.

4.6 Première mise en marche

Tous les conduits de l'appareil ont été purgés et ventilés en usine. Pour cette raison, lors du premier branchement, après la phase de préchauffage, le symbole pour le mousser à lait s'allume et l'appareil doit être purgé par l'intermédiaire du mousser à lait.



Prudence !

L'appareil doit être uniquement purgé **sans** le filtre à eau Melitta® Claris® et avec un réservoir d'eau plein.

- Après la purge, replacer le filtre à eau Melitta® Claris® dans le réservoir d'eau.
 - Remplissez le réservoir d'eau avec de l'eau fraîche du robinet jusqu'au repère Max **avant** la purge.
-
- Appuyez sur la touche Marche/Arrêt pour mettre l'appareil en marche.
 - Le symbole de veille clignote. L'appareil est en cours de chauffe. Le symbole du mousser à lait s'allume à la fin du préchauffage
 - Ôter le pot à lait et placer un récipient plus grand sous le mousser à lait.
 - Tourner la molette du mousser (im. **A**, n° **11**) dans le sens des aiguilles

d'une montre pour ouvrir le mousser.

→ Le symbole du mousser à lait  clignote. De l'eau s'écoule dans le récipient placé sous le mousser à lait.

- Dès que l'eau arrête de s'écouler et que le symbole du mousser à lait  s'allume, tourner la molette du mousser dans le sens inverse des aiguilles d'une montre pour fermer celui-ci.

→ L'appareil est prêt à fonctionner.

4.7 Régler la quantité de préparation



- Tournez le bouton de réglage de la quantité de café (im. **A**, n° **4**), afin de régler progressivement la quantité de préparation (bouton de réglage vers la gauche : moins de café, bouton de réglage vers la droite : plus de café).

Quantité	Bouton de réglage à gauche	Bouton de réglage en position centrale	Bouton de réglage à droite
Pour une tasse	30 ml	125 ml	220 ml
Pour deux tasses	2x30ml	2x125ml	2x220ml

4.8 Réglage de l'intensité du café

- Appuyez à plusieurs reprises sur la touche de commande de l'intensité du café  afin de faire un choix entre les trois niveaux d'intensité possibles.

→ La sélection est indiquée via les symboles des grains  sur l'écran d'affichage.

Affichage	Intensité du café
	Doux
	Normal (réglage par défaut)
	Corsé

- L'arôme du café peut également être modifié par l'intermédiaire du réglage de la finesse de mouture. Pour cela, se référer à la page 102.



5 Mise en marche et arrêt de l'appareil

5.1 Mise en marche de l'appareil





Remarque

A chaque mise en service, l'appareil effectue un nettoyage automatique.

- Placez un récipient au-dessous du bec d'écoulement.
- Appuyez sur la touche Marche/Arrêt  pour mettre l'appareil en marche.
 - Le symbole de veille  clignote. L'appareil est en cours de chauffe. L'appareil procède à un nettoyage automatique ; de l'eau chaude s'écoule du bec d'écoulement. Le symbole de veille  s'allume ensuite. L'appareil est prêt à fonctionner.







5.2 Arrêt de l'appareil





- Placez un récipient au-dessous du bec d'écoulement.
- Enfoncer la touche Marche/Arrêt  pour éteindre l'appareil.
 - L'appareil procède à un nettoyage automatique des circuits de café si du café a été distribué auparavant. La chambre d'extraction se déplace en position neutre. Le symbole de veille  s'éteint.

6 Mise en place du filtre à eau Melitta® Claris®

L'appareil est livré avec un filtre à eau Melitta® Claris® permettant de filtrer le calcaire. Il convient de le mettre en place dans l'appareil seulement **après la première mise en service**. Si le filtre est utilisé, l'appareil doit être détartré moins souvent et la dureté de l'eau est automatiquement réglée au niveau 1 (à ce sujet, se référer à la page 96). Grâce à la bonne protection contre le tartre, la durée de vie de votre appareil se voit rallongée. Le filtre à eau doit être régulièrement changé (tous les 2 mois), ou au plus tard lorsque le symbole du filtre à eau  apparaît sur l'écran d'affichage.

Condition préalable : l'appareil est arrêté (voir „Mise en marche et arrêt de l'appareil“ page 89).

- Appuyer simultanément sur le bouton de commande Intensité du café  et sur la touche Marche/Arrêt  pendant plus de 2 secondes.
 - Le symbole du filtre à eau  clignote pendant toute l'opération de mise en place du filtre. Le symbole du plateau récolte-gouttes  s'allume.
- Vider le plateau récolte-goutte puis le replacer.
 - Le symbole du réservoir d'eau  s'allume.
- Placer le filtre à eau dans un verre contenant de l'eau du robinet fraîche pendant quelques minutes **avant** de le mettre en place
- Relevez le couvercle du réservoir d'eau (im. **A**, n° **7**) et tirez le réservoir d'eau hors de l'appareil par le haut.
- Vider le réservoir d'eau.
- Visser le filtre à eau Melitta® Claris® avec prudence dans le filetage au niveau du socle du réservoir d'eau.
- Remplir le réservoir d'eau avec de l'eau fraîche du robinet jusqu'au repère Max. et le remettre en place.
 - Le symbole du mousser à lait  s'allume.
- Ôter le pot à lait et placer un récipient sous le mousser à lait.
- Tourner la molette du mousser (im. **A**, n° **11**) dans le sens des aiguilles d'une montre pour ouvrir le mousser.

- Le symbole du mousser à lait  clignote. De l'eau s'écoule dans le récipient placé sous le mousser à lait.
- Dès que l'eau arrête de s'écouler et que le symbole du mousser à lait  s'allume, tourner la molette du mousser dans le sens inverse des aiguilles d'une montre pour fermer celui-ci.
 - Le symbole de veille  et les symbole de grains  s'allument alors. L'appareil est prêt à l'emploi et la dureté de l'eau est automatiquement réglée sur le niveau 1.







Remarques

- Le filtre à eau Melitta® Claris® ne doit pas rester à sec pendant une période prolongée. Nous recommandons de stocker le filtre à eau Melitta® Claris® dans un verre d'eau au réfrigérateur en cas d'une non-utilisation prolongée de l'appareil.
- Après la mise en place du filtre à eau Melitta® Claris® l'excédent de charbon actif est emporté en dehors du filtre lors de la première purge. Cela peut entraîner une légère coloration grise de l'eau de rinçage. Par la suite, l'eau redevient claire.

7 Préparation d'un espresso ou d'un café long

7.1 Préparation d'une tasse d'espresso ou de café long

Condition préalable : l'appareil est prêt à fonctionner (voir „Mise en marche et arrêt de l'appareil“ page 89).

- Placer une tasse adaptée sous le bec d'écoulement.
- Appuyer sur la touche de commande Intensité du café  pour régler l'intensité du café.
- Tourner le bouton de réglage de la quantité de café (im. **A**, n°4) pour régler la quantité de préparation.
- Appuyer sur le bouton de commande Préparation pour une tasse .
→ La mouture du café et la distribution du café démarrent. Le symbole de veille  clignote. La distribution prend automatiquement fin lorsque la quantité de préparation réglée est atteinte.
- Pour arrêter la distribution de café avant la fin, appuyer sur le bouton de commande Préparation pour une tasse .







Remarques

- Lors de la première mise en service, le moulin moude plus longtemps que d'ordinaire.
- Vous pouvez également régler la quantité de préparation pendant le processus de préparation. Pour faire couler moins de café, tourner le bouton de réglage de la quantité de café vers la gauche jusqu'à atteindre la quantité souhaitée ou jusqu'à ce que la préparation s'arrête. Pour faire couler plus de café, tourner le bouton de réglage vers la droite.

7.2 Préparation de deux tasses d'expresso ou de café long

Condition préalable : l'appareil est prêt à fonctionner (voir „Mise en marche et arrêt de l'appareil“ page 89).

Placer deux tasses adaptées, l'une à côté de l'autre, sous le bec d'écoulement.

- Appuyez sur la touche de commande Intensité du café  pour régler l'intensité du café.
- Tourner le bouton de réglage de la quantité de café (im. **A**, n°4) pour régler la quantité de préparation.
- Appuyer sur le bouton de commande Préparation pour deux tasses .
 - La mouture (double) et la distribution du café démarrent. Le symbole de veille  clignote. La distribution prend automatiquement fin lorsque la quantité de préparation réglée est atteinte.
- Pour arrêter la distribution de café avant la fin, appuyer sur le bouton de commande Préparation pour deux tasses .



Remarques

- Lors de la première mise en service, le moulin moule plus longtemps que d'ordinaire.
- Vous pouvez également régler la quantité de préparation pendant le processus de préparation. Pour faire couler moins de café, tourner le bouton de réglage de la quantité de café vers la gauche jusqu'à atteindre la quantité souhaitée ou jusqu'à ce que la préparation s'arrête. Pour faire couler plus de café, tourner le bouton de réglage vers la droite.

8 Préparation de la mousse de lait

Condition préalable : l'appareil est prêt à fonctionner (voir „Mise en marche et arrêt de l'appareil“ page 89).

Placer un grand verre (parex. un verre pour latte macchiato) sous le pot à lait.

- Ôter le pot à lait et verser le lait en poudre milk2shower dans le pot à lait.
- Placer le pot à lait au niveau de l'arrêt magnétique sous le mousser à lait (im. **A**, n° **13**).
- Tourner la molette du mousser (im. **A**, n° **11**) dans le sens des aiguilles d'une montre pour ouvrir le mousser.
 - Le symbole du mousser à lait  clignote. Environ 90 ml d'eau chaude s'écoulent dans le pot à lait en produisant de la mousse de lait. La mousse de lait s'écoule dans le récipient à travers le pot à lait. Le débit d'eau s'arrête automatiquement après environ 90 ml.
- Tourner la molette du mousser à lait dans le sens inverse des aiguilles d'une montre pour fermer le mousser à lait (vous pouvez effectuer cette opération avant l'arrêt automatique du mousser à lait pour obtenir moins de mousse).
- Démarrer la distribution de café pour préparer par ex. un latte macchiato.

9 Préparation de l'eau chaude

Condition préalable : l'appareil est prêt à fonctionner (voir „Mise en marche et arrêt de l'appareil“ page 89).

Ôter le pot à lait et placer une tasse haute sous le mousseur à lait.

- Tourner la molette du mousseur (im. **A**, n° **11**) dans le sens des aiguilles d'une montre pour ouvrir le mousseur.
 - Le symbole du mousseur à lait  clignote. Environ 90 ml d'eau chaude s'écoulent du mousseur à lait dans la tasse. Vous pouvez à tout moment interrompre l'écoulement de l'eau en fermant le mousseur à lait.
- Tourner la molette du mousseur à lait dans le sens inverse des aiguilles d'une montre pour fermer celui-ci.
- Répéter l'opération si la quantité d'eau chaude n'est pas suffisante.







10 Réglages des fonctions





10.1 Dureté de l'eau



Utiliser la bandelette de test fournie pour déterminer la dureté de l'eau dans votre zone. Respecter les instructions sur l'emballage de la bandelette de test. La dureté de l'eau est réglée sur 4 en usine. Une fois le filtre à eau Melitta® Claris® mis en place, la dureté de l'eau est automatiquement réglée sur 1 (voir page 90).

Condition préalable : l'appareil est prêt à fonctionner (voir „Mise en marche et arrêt de l'appareil“ page 89).

Régler la dureté de l'eau de la manière suivante pour préserver la qualité de l'appareil :

- Appuyer simultanément sur le bouton de commande Préparation pour une tasse  et sur le bouton de commande Préparation pour deux tasses  pendant plus de 2 secondes.
→ Le symbole de veille  clignote rapidement.
- Appuyer une fois sur le bouton de commande Préparation pour une tasse  pour ouvrir le menu de réglage de la dureté de l'eau.
→ Le symbole du filtre à eau  s'allume.
- Appuyer à plusieurs reprises sur le bouton de commande Intensité du café  afin de faire un choix entre les quatre niveaux de dureté possibles.
→ Votre choix de dureté de l'eau selon le tableau apparaît sur l'écran d'affichage via le symbole des grains .

Plage de dureté de l'eau	Propriétés	°dH	°f
1: 	Douce	0-7,2°dH	0-13°f
2: 	Moyenne	7,2-14°dH	13-25°f
3: 	Dure	14-21,2°dH	25-38°f
4:  clignotent	Très dure (Réglage par défaut)	> 21,2°dH	> 38°f

- Appuyer sur la touche Marche/Arrêt  pour confirmer la dureté sélectionnée.
 - Tous les symboles sur l'écran d'affichage clignotent brièvement en guise de confirmation. L'appareil est prêt à fonctionner, le symbole de veille  s'allume.



Remarque



Pendant l'opération de réglage, si aucune touche n'est pressée pendant 60 secondes, l'appareil repasse automatiquement en mode veille.

10.2 Mode économique

L'appareil s'allume automatiquement (selon le réglage) en mode économie d'énergie après la dernière action (l'appareil consomme ainsi considérablement moins d'énergie qu'en mode Veille). Différentes durées peuvent être réglées pour le mode économie d'énergie. L'appareil est réglé par défaut sur 5 minutes .

Condition préalable : l'appareil est prêt à fonctionner (voir „Mise en marche et arrêt de l'appareil“ page 89).

Régler la minuterie de la manière suivante :

- Appuyer simultanément sur le bouton de commande Préparation pour une tasse  et sur le Bouton de commande Préparation pour deux tasses  pendant plus de 2 secondes.
 - Le symbole de veille  clignote rapidement.

- Appuyer deux fois sur le bouton de commande Préparation pour une tasse ☹ pour appeler le menu du mode économie d'énergie.
→ Le symbole du réservoir d'eau ☹ s'allume.
- Appuyer à plusieurs reprises sur le bouton de commande Intensité du café ☹ afin de choisir entre les 4 temps possibles pour la minuterie.

Affichage	Durée
☹	5 minutes (Réglage par défaut)
☹ ☹	15 minutes
☹ ☹ ☹	30 minutes
☹ ☹ ☹ clignotent	inactif

- Appuyer sur la touche Marche/Arrêt ⓘ pour confirmer le temps sélectionné.
→ Tous les symboles sur l'écran d'affichage clignotent brièvement en guise de confirmation. L'appareil est prêt à fonctionner, le symbole de veille ⓘ s'allume.



Remarque







En appuyant sur le bouton de commande Intensité du café ☹, l'appareil quitte le mode veille et passe en mode économie d'énergie. Vous pouvez alors préparer un café.





10.3 Fonction Arrêt Automatique



Après la dernière action, l'appareil s'éteint automatiquement (selon le réglage). Plusieurs durées peuvent être réglées pour la fonction Arrêt automatique. L'appareil est réglé par défaut sur 1 heure .

Condition préalable : l'appareil est prêt à fonctionner (voir „Mise en marche et arrêt de l'appareil“ page 89).

Régler la minuterie de la manière suivante :

- Appuyer simultanément sur le bouton de commande Préparation pour une tasse  et sur le bouton de commande Préparation pour deux tasses  pendant plus de 2 secondes.
→ Le symbole de veille  clignote.
- Appuyer **trois fois** sur le bouton de commande Préparation pour une tasse  pour accéder au menu de la fonction Arrêt automatique.
→ Le symbole du plateau récolte-gouttes  s'allume.
- Appuyer à plusieurs reprises sur le bouton de commande Intensité du café  afin de choisir entre les quatre temps possibles pour le timer.

Affichage	Durée
	1 heure (Réglage par défaut)
	2 heures
	4 heures
 clignotent	8 heures







- Appuyer sur la touche Marche/Arrêt  pour confirmer la durée sélectionnée.
→ Tous les symboles sur l'écran d'affichage clignotent brièvement en guise de confirmation. L'appareil est prêt à fonctionner, le symbole de veille  s'allume.



10.4 Température de chauffe



La température de chauffe est réglée par défaut sur le niveau 2 (moyenne ) .

Condition préalable : l'appareil est prêt à fonctionner (voir „Mise en marche et arrêt de l'appareil“ page 89).

Régler la température de chauffe de votre choix de la manière suivante :



- Appuyer simultanément sur le bouton de commande Préparation pour une tasse  et sur le bouton de commande Préparation pour deux tasses  pendant plus de 2 secondes.
→ Le symbole de veille  clignote.
- Appuyer **quatre fois** sur le bouton de commande Préparation pour une tasse  pour ouvrir le menu de la température de chauffe.
→ Le symbole pour le nettoyage  s'allume.
- Appuyer à plusieurs reprises sur la touche de commande Intensité du café  afin de faire un choix entre les trois températures possibles.

Affichage	Température de chauffe
	Basse
	Moyenne (Réglage par défaut)
	Elevée





- Appuyer sur la touche Marche/Arrêt  pour confirmer la température de chauffe sélectionnée.
→ Tous les symboles sur l'écran d'affichage clignotent brièvement en guise de confirmation. L'appareil est prêt à fonctionner, le symbole de veille  s'allume.

10.5 Réinitialiser les réglages par défaut

Condition préalable : l'appareil est prêt à fonctionner (voir „Mise en marche et arrêt de l'appareil“ page 89).

- Appuyer simultanément sur le bouton de commande Intensité du café  et sur la touche Marche/Arrêt  pendant plus de 2 secondes.
 - Tous les réglages sont alors réinitialisés aux paramètres réglés par défaut. Le symbole de veille clignote brièvement en guise de confirmation .

Résumé des réglages par défaut :

Réglage des fonctions	Réglage par défaut
Dureté de l'eau	Niveau 4
Mode économie d'énergie	5 minutes 
Fonction Arrêt automatique	1 heure 
Température de chauffe	Moyenne  

10.6 Finesse de la mouture

La finesse de mouture a été réglée de façon optimale par défaut. Pour cette raison, nous vous recommandons d'ajuster la finesse de la mouture uniquement après 1000 cafés environ (soit env. après 1 an).

La finesse de la mouture peut être réglée uniquement **pendant** que le moulin fonctionne. Régler ainsi la finesse de la mouture immédiatement après le lancement d'une préparation de café.

Si l'arôme du café n'est pas suffisamment intense, nous recommandons une mouture plus fine.

- Saisir l'interstice à la droite de l'appareil (im. **A**, n° **14**) et tirez le couvercle vers la droite.
- Démarrer la préparation d'un café.
- **Pendant que le moulin fonctionne** : amener le levier dans une des trois positions (im. **E**).
- Insérez les quatre languettes de verrouillage du couvercle à l'arrière de l'appareil et faites le basculer vers la gauche jusqu'à ce qu'il s'enclenche.

11 Entretien et maintenance

11.1 Nettoyage courant

- Nettoyez l'appareil de l'extérieur à l'aide d'un chiffon doux et humide et d'un liquide vaisselle disponible dans le commerce.
- **Videz et nettoyez le plateau récolte-gouttes régulièrement ou, au plus tard, lorsque le flotteur (im. A, n° 1) ressort de la grille.**
- Nettoyez régulièrement le bac de récupération du marc de café.
- Nettoyage du mousser à lait : faites tourner le mousser à lait dans le sens de la flèche (im. F) et rincez-le soigneusement sous l'eau courante.



Prudence !

- N'utilisez jamais de chiffon, d'éponge ou de détergent à récurer afin d'éviter toute détérioration de la surface de l'appareil.
- Ne pas nettoyer le plateau récolte-gouttes au lave-vaisselle, au risque de le déformer.



Remarque

Le bac de récupération du marc de café (im **A**, n° 1) peut être nettoyé au lave-vaisselle. En cas de nettoyage fréquent au lave-vaisselle, il se peut que le bac de récupération du marc de café change légèrement de couleur.

11.2 Nettoyer la chambre d'extraction.

Condition préalable : l'appareil est débranché (voir „Mise en marche et arrêt de l'appareil“ page 89).



Remarque

Afin de garantir une protection optimale de votre appareil, nous vous recommandons de nettoyer la chambre d'extraction une fois par semaine sous l'eau du robinet.

- Saisir l'interstice à la droite de l'appareil (im. **A**, n° **14**) et tirez le couvercle vers la droite.
- Presser et maintenir le bouton rouge sur la poignée de la chambre d'extraction enfoncé (im. **B**, n° **1**) puis tourner la poignée dans le sens des aiguilles d'une montre jusqu'en butée (de 75° environ).
- Retirer la chambre d'extraction de l'appareil au niveau de la poignée.
- Laissez la chambre d'extraction en l'état (ne pas déplacer ou tourner les éléments de la chambre d'extraction).
- Nettoyer l'ensemble de la chambre d'extraction à l'eau courante sur tous les côtés. Veillez plus particulièrement à ce que la surface illustrée sur l'image **D** ne présente pas de résidus de café.



Prudence !

Ne jamais nettoyer la chambre d'extraction au lave-vaisselle.

- Laisser la chambre d'extraction s'égoutter.
- Le cas échéant, retirer les résidus de café des surfaces à l'intérieur de l'appareil sur lesquels la chambre d'extraction repose.
- Insérez la chambre d'extraction dans l'appareil et verrouillez la chambre d'extraction en tournant la poignée de la chambre d'extraction jusqu'à sa butée dans le sens inverse des aiguilles d'une montre.
- Insérez les quatre languettes de verrouillage du couvercle à l'arrière de l'appareil et faites le basculer vers la gauche jusqu'à ce qu'il s'enclenche.

11.3 Programme de nettoyage automatique





Le programme de nettoyage automatique élimine les résidus et les restes d'huile de café ne pouvant pas être éliminés à la main. Il dure au total environ 15 minutes. Pendant le programme, le symbole de nettoyage clignote .

Condition préalable : l'appareil est débranché (voir „Mise en marche et arrêt de l'appareil“ page 89).

Prudence !

- Lancez le programme de nettoyage automatique tous les 2 mois ou après 200 tasses environ, ou au plus tard lorsque le symbole de nettoyage  apparaît sur l'écran d'affichage.
- Utiliser uniquement les pastilles de nettoyage de Melitta® pour les machines à café automatiques. Ces pastilles de nettoyage sont parfaitement adaptées au CAFFEO® LATTEA® de Melitta®. Tout autre produit de nettoyage risque d'endommager l'appareil.



Lancer le programme de nettoyage automatique de la manière suivante :

- 1 Relever le couvercle du réservoir d'eau (im. **A**, n° **7**) et tirer le réservoir d'eau de l'appareil par la poignée vers le haut. Remplir le réservoir d'eau avec de l'eau fraîche du robinet jusqu'au repère Max. et le remettre en place.
- 2 Appuyer simultanément sur le bouton de commande Préparation pour une tasse  et sur la touche Marche/Arrêt  pendant environ 3 secondes.
 - Le symbole pour le nettoyage  clignote.
Le symbole du plateau récolte-gouttes  s'allume.
- 3 Vider le bac de récupération du marc de café et le plateau récolte-gouttes.
- 4 Remplacez le plateau récolte-gouttes **sans** le bac de récupération du marc de café et placez ce dernier sous le bec d'écoulement.

Phase 1

Pendant la phase 1, un symbole de grain de café  s'affiche à l'écran.

→ Deux processus de nettoyage automatiques sont tout d'abord exécutés.
Le symbole de veille  s'allume ensuite.

- 5 Saisir l'interstice à la droite de l'appareil (im. **A**, n° **14**) et tirez le couvercle vers la droite.
- 6 Presser et maintenir le bouton rouge sur la poignée de la chambre d'extraction enfoncé (im. **B**, n°1) puis tourner la poignée dans le sens des aiguilles d'une montre jusqu'en butée (de 75° environ).
- 7 Retirer la chambre d'extraction de l'appareil au niveau de la poignée.
→ Le symbole de veille  et le symbole du nettoyage  clignotent par intermittence tant que la chambre d'extraction n'est pas remise en place.

Prudence !



Risque d'endommagement de la chambre d'extraction



- Pendant le programme de nettoyage automatique, ne retirer la chambre d'extraction qu'au moment indiqué ici.

- 8 Laissez la chambre d'extraction en l'état (ne pas déplacer ou tourner les éléments de la chambre d'extraction).
- 9 Nettoyer l'ensemble de la chambre d'extraction à l'eau courante sur tous les côtés.
- 10 Laisser la chambre d'extraction s'égoutter.
- 11 Introduire une pastille de nettoyage dans la chambre d'extraction (im. **C**).
- 12 Insérez la chambre d'extraction dans l'appareil et verrouillez la chambre d'extraction en tournant la poignée de la chambre d'extraction jusqu'à sa butée dans le sens inverse des aiguilles d'une montre.
→ Phase 1 est terminée.

Phase 2

Pendant la phase 2, deux grains de café  s'affichent à l'écran.

→ Le symbole du nettoyage  continue de clignoter, le symbole de veille  s'éteint. Le symbole du réservoir d'eau  s'allume.

- 13 Insérez les quatre languettes de verrouillage du couvercle à l'arrière de l'appareil et faites le basculer vers la gauche jusqu'à ce qu'il s'enclenche.
- 14 Relever le couvercle du réservoir d'eau (im. **A**, n° **7**) et tirer le réservoir d'eau de l'appareil par la poignée vers le haut. Remplir le réservoir d'eau avec de l'eau fraîche du robinet jusqu'au repère Max. et le remettre en place.
- 15 Pousser le bec d'écoulement (im. **A**, n° **2**) complètement vers le bas.
- 16 Appuyez sur le bouton de commande Intensité du café  pour prolonger le programme de nettoyage automatique.
 - Le programme de nettoyage automatique reprend. Cette opération dure environ 5 minutes. L'eau sort du bec d'écoulement et circule à l'intérieur de l'appareil jusque dans le plateau récolte-gouttes. Le symbole du plateau récolte-gouttes  s'allume ensuite.
 - Phase 2 est terminée.

Phase 3

Pendant la phase 3, trois grains de café  s'affichent à l'écran.

- 17 Vider le bac de récupération du marc de café et le plateau récolte-gouttes.
- 18 Remplacez le plateau récolte-gouttes **sans** le bac de récupération du marc de café et placez ce dernier sous le bec d'écoulement.
 - Phase 3 est terminée.

Phase 4

Pendant la phase 4, trois grains de café  s'affichent à l'écran. Le grain du milieu clignote.

→ Le programme de nettoyage automatique reprend. Cette opération dure environ 5 minutes. L'eau sort du bec d'écoulement et circule à l'intérieur de l'appareil jusque dans le plateau récolte-gouttes. Le symbole du plateau récolte-gouttes  s'allume ensuite.

19 Videz le bac de récupération du marc de café et le plateau récolte-gouttes, puis remettez-les en place.

→ Le symbole de veille  s'allume après une brève phase de chauffe. L'appareil est prêt à fonctionner.

11.4 Programme de détartrage automatique



Le programme de détartrage automatique de l'appareil élimine des résidus de calcaire dans l'appareil. Il dure au total environ 25 minutes. Pendant le programme, le symbole Détartrer  clignote.



Condition préalable : l'appareil est arrêté (voir „Mise en marche et arrêt de l'appareil“ page 89).

! Prudence !

- Lancez le programme de détartrage automatique tous les 3 mois ou, au plus tard, lorsqu'une invitation au détartrage  apparaît sur l'écran d'affichage.
- Utilisez uniquement le détartrant ANTI CALC Espresso Machines de Melitta®. Ce détartrant est parfaitement adapté au CAFFEO® LATTEA® de Melitta®.
- N'utilisez jamais de vinaigre ni tout autre produit de détartrage.

Lancez de la manière suivante le programme de détartrage automatique :

- 1 Avant le détartrage, retirer - s'il est présent - le filtre à eau Melitta® Claris® du réservoir d'eau.
- 2 Ôter le pot à lait.
- 3 Appuyer simultanément sur le bouton de commande Préparation pour deux tasses  et sur la touche Marche/Arrêt  pendant environ 3 secondes.

- Le symbole de détartrage  clignote.
Le symbole du plateau récolte-gouttes  s'allume.

Phase 1

Pendant la phase 1, un symbole des grains de café  s'affiche à l'écran.



- 4 Vider le bac de récupération du marc de café et le plateau récolte-gouttes.
 - 5 Remplacez le plateau récolte-gouttes **sans** le bac de récupération du marc de café et placez ce dernier sous le bec d'écoulement.
- Le symbole du réservoir d'eau  s'allume.

- 6 Relever le couvercle du réservoir d'eau (im. **A**, n° **7**) et retirer le réservoir d'eau de l'appareil par la poignée vers le haut et le vider complètement.
- 7 Placer le détartrant (par exemple le détartrant liquide ANTI CALC Espresso Machines de Melitta®) dans le réservoir d'eau conformément aux instructions présentes sur l'emballage.

Avertissement !



Risque d'irritation de la peau par le détartrant

Respectez les consignes de sécurité et les quantités indiquées sur l'emballage du détartrant.

- 8 Remettre le réservoir d'eau en place.
- 9 Appuyez sur le bouton de commande Intensité du café  pour lancer le programme de détartrage automatique.
 - Le programme de détartrage automatique démarre. L'eau circule en plusieurs intervalles à l'intérieur de l'appareil jusque dans le plateau récolte-gouttes. Cette opération dure environ 15 minutes. Le symbole du plateau récolte-gouttes  s'allume ensuite.
 - Phase 1 est terminée.

Phase 2

Pendant la phase 2, deux grains de café  s'affichent à l'écran.



- 10 Assurez-vous que le bac de récupération du marc de café est placé sous le mousser à lait.
- 11 Tourner la molette du mousser (im. **A**, n° **11**) dans le sens des aiguilles d'une montre pour ouvrir le mousser.
 - De l'eau s'écoule du mousser à lait dans le bac de récupération du marc de café. Le symbole du mousser à lait  clignote. Le symbole du plateau récolte-gouttes  s'allume ensuite.
- 12 Laissez le mousser à lait ouvert.
- 13 Vider le bac de récupération du marc de café et le plateau récolte-gouttes.

14 Remplacez le plateau récolte-gouttes **sans** le bac de récupération du marc de café et placez ce dernier sous le bec d'écoulement.

→ Le symbole du réservoir d'eau  s'allume.

15 Rincez soigneusement le réservoir d'eau et remplissez-le d'eau du robinet jusqu'au repère Max.

16 Appuyez sur le bouton de commande Intensité du café  pour continuer le programme de détartrage automatique.

→ De l'eau s'écoule du mouseur à lait dans le bac de récupération du marc à café en plusieurs intervalles. Le symbole du mouseur à lait  clignote. Le symbole du plateau récolte-gouttes  s'allume ensuite.

→ Phase 2 est terminée.

Phase 3

Pendant la phase 3, trois grains de café  s'affichent à l'écran.

17 Tourner la molette du mouseur à lait dans le sens inverse des aiguilles d'une montre pour fermer le mouseur à lait.

→ L'eau circule à l'intérieur de l'appareil jusque dans le plateau récolte-gouttes. Le symbole du plateau récolte-gouttes  s'allume alors.

18 Vider le plateau récolte-goutte puis le replacer.

→ Le symbole de veille  s'allume après une brève phase de chauffe. L'appareil est prêt à fonctionner.

19 Replacer le filtre à eau Melitta® Claris® dans le réservoir d'eau.

12 Transport et fin de vie du produit







12.1 Préparation au transport, protection contre le gel et mesures en cas de non-utilisation prolongée

Purge de l'appareil

Nous recommandons de purger l'appareil en cas de non-utilisation prolongée et avant un transport. Ceci permet également de protéger l'appareil contre les dégâts liés au gel.

Condition préalable : l'appareil est prêt à fonctionner (voir „Mise en marche et arrêt de l'appareil“ page 89).

Retirer le filtre à eau Melitta® Claris® du réservoir d'eau.

- Appuyer simultanément sur le bouton de commande Préparation pour une tasse  et sur la touche Marche/Arrêt  pendant plus de 2 secondes.
 - Le symbole de veille  clignote pendant une brève phase de chauffe. Le symbole du réservoir d'eau  s'allume alors.
- Relevez le couvercle du réservoir d'eau (im. **A**, n° **7**) et tirez le réservoir d'eau hors de l'appareil par le haut.
 - Le symbole du mousser à lait  s'allume.
- Placer un récipient au-dessous du mousser à lait. Placer un récipient au-dessous du mousser à lait.
- Tourner la molette du mousser (im. **A**, n° **11**) dans le sens des aiguilles d'une montre pour ouvrir le mousser.
 - De l'eau s'écoule par le mousser à lait dans le récipient et de la vapeur se dégage. Le symbole du mousser à lait  clignote.

Avertissement !

Danger de brûlures par vapeur chaude

Faites attention de ne pas vous brûler avec la vapeur chaude qui s'échappe durant la purge du mousser à lait.

- Dès qu'il n'y a plus de vapeur, tourner la molette du mousser à lait dans le sens inverse des aiguilles d'une montre pour fermer le mousser à lait.
→ L'appareil est purgé.



Remarque

Le filtre à eau Melitta® Claris® ne doit pas rester à sec pendant une période prolongée. Nous recommandons de stocker le filtre à eau Melitta® Claris® dans un verre d'eau au réfrigérateur en cas d'une non-utilisation prolongée de l'appareil.

Transport

- Purgez l'appareil, page 112.
- Videz et nettoyez le plateau récolte-gouttes et le bac de récupération du marc de café.
- Videz les réservoirs d'eau et de café en grains. Aspirer les grains restés au fond, si nécessaire avec un aspirateur.
- Retirer le filtre à eau Melitta® Claris® du réservoir d'eau.
- Nettoyer la chambre d'extraction (voir page 104).
- Si possible transporter l'appareil dans son emballage d'origine, avec la mousse solide, afin d'éviter tout dégât lié au transport.





Prudence !









Ne transportez pas et ne stockez pas l'appareil dans des moyens de transport ni dans des locaux à basses températures, car l'eau résiduelle pourrait geler ou condenser et ainsi causer des dégâts à l'appareil.

Fin de vie du produit

- Éliminez l'appareil dans le respect de l'environnement par l'intermédiaire de systèmes de collecte appropriés.

13 Un problème ? Une solution !

Problème	Origine	Mesure
Le café coule au compte-goutte.	Finesse de la mouture trop fine	Régler une finesse de mouture plus grosse. Nettoyer la chambre d'extraction. Lancer le programme de détartrage automatique si nécessaire. Lancer le programme de nettoyage automatique si nécessaire.
Le café ne coule pas.	Le réservoir d'eau n'est pas rempli ou est mal positionné.	Remplir le réservoir d'eau et contrôler son positionnement. Ouvrir la soupape jusqu'à ce que de l'eau s'écoule de l'appareil, puis la refermer.
	La chambre d'extraction est bouchée.	Nettoyer la chambre d'extraction.
Le moulin ne moud pas les grains de café.	Les grains de café ne tombent pas dans le moulin (grains trop gras).	Taper légèrement sur le réservoir de café en grains.
	Corps étranger dans le moulin.	Contacter le Service consommateur.
Bruit provenant du moulin	Corps étranger dans le moulin.	Contacter le Service consommateur.
Les symboles des grains  clignotent, bien que le réservoir de café en grains soit rempli.	Il n'y a pas suffisamment de grains moulus dans la chambre d'extraction.	Appuyer sur le bouton de commande Préparation pour une tasse  ou deux tasses  .

Problème	Origine	Mesure
Les boutons de commande pour une tasse et deux tasses   clignotent tour à tour avec la touche Marche/Arrêt  .	La chambre d'extraction est absente ou est mal positionnée.	Positionner correctement la chambre d'extraction.
	Trop-plein du compartiment de chauffe.	Eteindre puis rallumer l'appareil en appuyant sur la touche Marche/Arrêt  (si nécessaire, répéter l'opération), jusqu'à ce que le mode veille soit affiché.
Le symbole du mouseur à lait  s'allume inopinément.	De l'air se trouve dans les conduites à l'intérieur de l'appareil.	Ouvrir la soupape jusqu'à ce que le symbole s'allume puis refermer la soupape. Arrêter l'appareil, retirer la chambre d'extraction, la nettoyer à l'eau claire puis la remettre en place. Remettre l'appareil en marche. Préparer ensuite une grande quantité de café.
La chambre d'extraction ne peut plus être remise en place une fois retirée.	La chambre d'extraction n'est pas verrouillée correctement.	Vérifiez que la poignée de verrouillage de la chambre d'extraction soit enclenchée correctement.
	L'entraînement n'est pas dans la bonne position.	Arrêter l'appareil, puis le remettre en marche et ensuite appuyer simultanément sur les boutons de commande de Préparation pour une tasse et deux tasses   pendant plus de 2 secondes. L'entraînement se met en position. Ensuite, réinsérez la chambre d'extraction en contrôlant son verrouillage correct.
Clignotement continu de toutes les touches de commande	Erreur de système	Eteindre puis rallumer l'appareil en appuyant sur la touche Marche/Arrêt  . En cas d'échec, retourner l'appareil au Service.

Merci de contacter le service consommateur Melitta®, si les solutions mentionnées ne vous ont pas aidées à résoudre le problème.

France: 0970 805 105, Belgique/Luxembourg: 0032 9 331 52 30,

Suisse: 062 388 98 49