

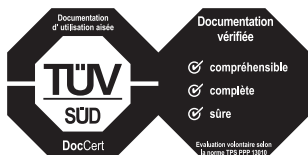

Mode d'emploi IMPRESSA J9.3 One Touch TFT



Ce mode d'emploi a obtenu le label d'approbation de l'organisme de contrôle technique indépendant allemand, TÜV SÜD, pour la simplicité de son style, son caractère complet et le traitement des aspects de sécurité.



Votre IMPRESSA J9.3 One Touch TFT

Éléments de commande	4
Remarques importantes	6
Utilisation conforme.....	6
Pour votre sécurité.....	6
1 Préparation et mise en service	9
JURA sur Internet.....	9
Installation de la machine.....	9
Remplissage du réservoir d'eau.....	9
Remplissage du récipient à grains.....	10
Première mise en service.....	10
Mise en place et activation du filtre.....	11
Mesure et réglage de la dureté de l'eau.....	12
Réglage du broyeur.....	14
2 Préparation	15
Préparations possibles.....	15
Espresso et café.....	16
Préparation de deux spécialités de café.....	16
Latte macchiato, cappuccino.....	16
Lait chaud et mousse de lait.....	18
Café moulu.....	18
Adaptation durable de la quantité d'eau à la taille de la tasse.....	19
Eau chaude.....	20
3 Fonctionnement quotidien	22
Allumage.....	22
Entretien quotidien.....	22
Extinction.....	23
4 Réglages durables en mode de programmation	24
Réglages produits.....	25
Paramètres d'entretien.....	26
Mode d'économie d'énergie.....	27
Extinction automatique.....	28
Unité de quantité d'eau.....	29
Rétablissement de la configuration standard.....	29
Langue.....	31
Jeu de couleurs.....	31
Consultation d'informations.....	32



5	Entretien	33
	Rinçage de la machine	33
	Rinçage de la buse Cappuccino	34
	Nettoyage de la buse Cappuccino	34
	Démontage et rinçage de la buse Cappuccino	35
	Remplacement du filtre	35
	Nettoyage de la machine.....	37
	Détartrage de la machine.....	38
	Nettoyage du récipient à grains	40
	Détartrage du réservoir d'eau.....	41
6	Messages sur le visuel	42
7	Dépannage	43
8	Transport et élimination écologique	45
	Transport / Vidange du système.....	45
	Elimination	45
9	Caractéristiques techniques	46
10	Index	47
11	Contacts JURA / Mentions légales	52

Description des symboles

Mises en garde

 ATTENTION	Respectez impérativement les informations identifiées par les mentions
 AVERTISSEMENT	ATTENTION ou AVERTISSEMENT accompagnées d'un pictogramme. Le mot AVERTISSEMENT signale un risque de blessure grave, le mot ATTENTION signale un risque de blessure légère.
ATTENTION	ATTENTION attire votre attention sur des situations qui risquent d'endommager la machine.

Symboles utilisés

	Demande d'action. Une action vous est demandée.
	Remarques et conseils destinés à faciliter encore l'utilisation de l'IMPRESSA.
	Affichage

Éléments de commande

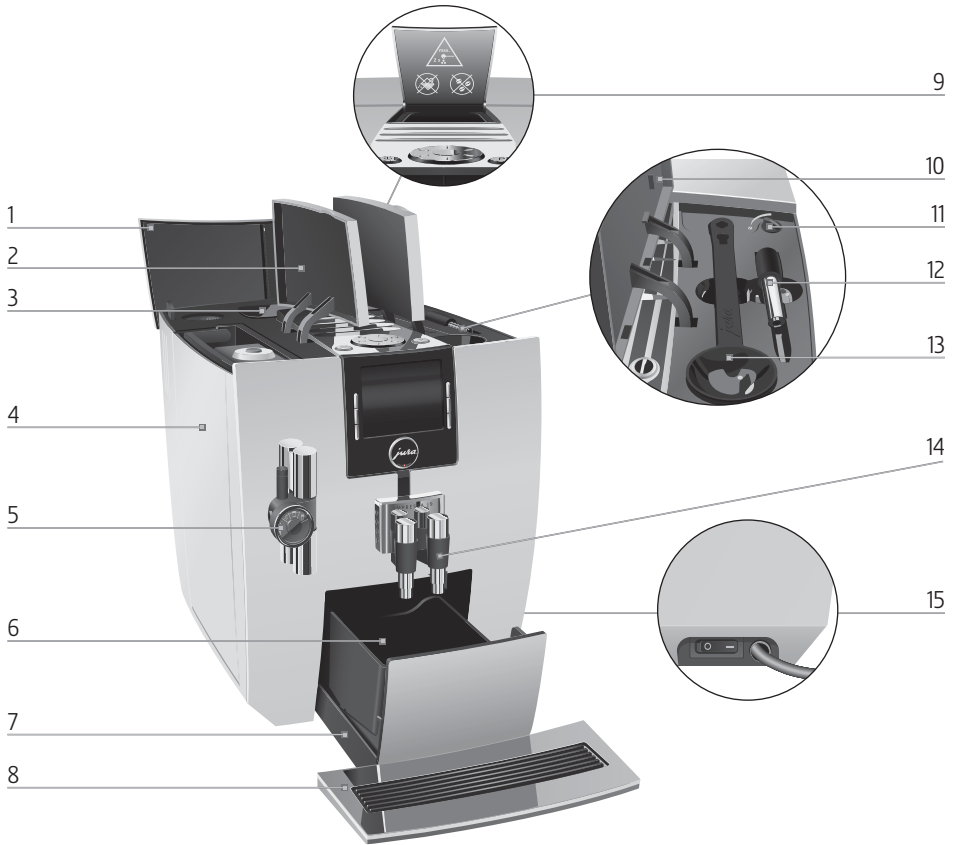



- 1 Couverture du récipient à grains
- 2 Couverture du réservoir d'eau
- 3 Récipient à grains avec couvercle protecteur d'arôme
- 4 Réservoir d'eau
- 5 Buse Cappuccino réglable en hauteur
- 6 Récipient à marc de café
- 7 Bac d'égouttage
- 8 Plate-forme pour tasses

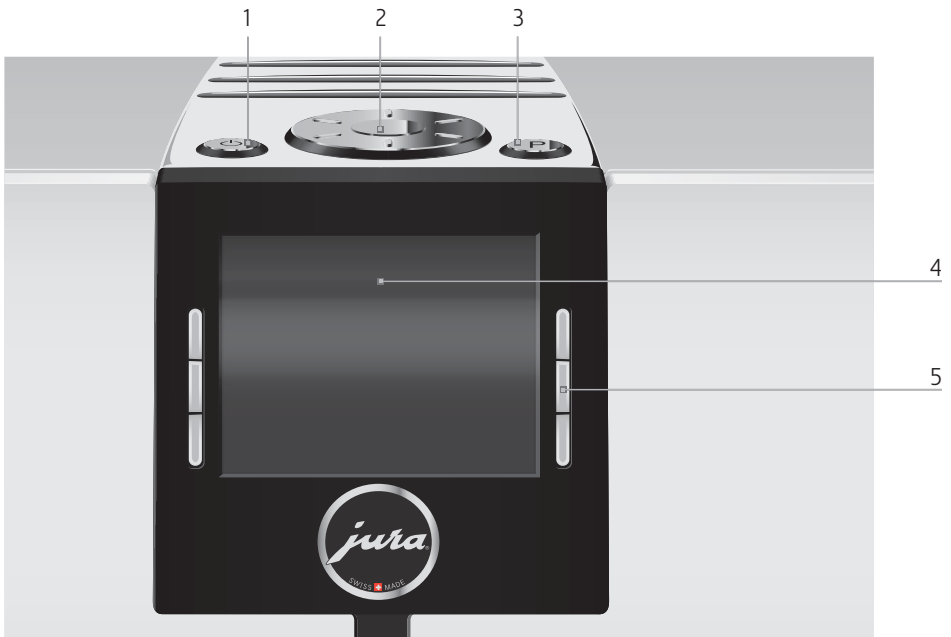

- 9 Entonnoir de remplissage pour café moulu
- 10 Couverture du compartiment à accessoires
- 11 Sélecteur de finesse de mouture
- 12 Buse d'eau chaude
- 13 Doseur pour café moulu
- 14 Écoulement de café réglable en hauteur et en largeur
- 15 Interrupteur d'alimentation et câble secteur (côté de la machine)



Face supérieure de la machine

- 1  Touche Marche/Arrêt
- 2  Rotary Switch
- 3  Touche P (Programmation)

Façade

- 4  Visuel interactif
- 5  Touches (la fonction des touches varie selon les éléments affichés sur le visuel)

Remarques importantes

Utilisation conforme

Cette machine a été conçue et construite pour un usage domestique. Elle sert exclusivement à préparer du café et à faire chauffer du lait et de l'eau. Toute autre utilisation est considérée comme non conforme. La société JURA Elektroapparate AG décline toute responsabilité relative aux conséquences d'une utilisation non conforme.

Lisez entièrement ce mode d'emploi avant d'utiliser la machine et respectez-le scrupuleusement. Aucune prestation de garantie ne pourra être invoquée pour des dommages ou défauts résultant du non-respect du mode d'emploi. Conservez ce mode d'emploi à proximité de la machine et remettez-le aux utilisateurs suivants.

Pour votre sécurité

Lisez attentivement les importantes consignes de sécurité suivantes et respectez-les scrupuleusement.



Voici comment éviter tout risque d'électrocution :

- Ne mettez jamais en service une machine endommagée ou dont le câble secteur est défectueux.
- Si vous remarquez des signes de détérioration, par exemple une odeur de brûlé, débranchez immédiatement la machine du secteur et contactez le service après-vente JURA.
- Si le câble secteur de la machine est endommagé, il doit être réparé soit directement chez JURA, soit dans un centre de service agréé JURA.
- Assurez-vous que l'IMPRESSA et le câble secteur ne se trouvent pas à proximité d'une surface chaude.
- Assurez-vous que le câble secteur n'est pas coincé ou qu'il ne frotte pas contre des arêtes vives.
- N'ouvrez ou ne réparez jamais la machine vous-même. N'apportez à la machine aucune modification qui ne soit indiquée dans ce mode d'emploi. La machine contient des pièces sous tension. Si vous l'ouvrez, vous vous exposez à un danger de mort. Toute réparation doit exclusivement être effectuée par un centre de service agréé JURA, avec des pièces détachées et des accessoires d'origine.

- Pour couper complètement la machine du secteur de manière sécurisée, éteignez d'abord l'IMPRESSA avec la touche Marche/Arrêt, puis au niveau de l'interrupteur d'alimentation. Débranchez ensuite la fiche secteur de la prise de courant.

Les écoulements et la buse Cappuccino présentent des risques de brûlure :

- Installez la machine hors de portée des enfants.
- Ne touchez pas les pièces chaudes. Utilisez les poignées prévues.
- Assurez-vous que la buse Cappuccino est correctement montée et propre. En cas de montage incorrect ou de bouchage, la buse Cappuccino ou certaines de ses pièces peuvent se détacher.

Une machine endommagée n'est pas sûre et peut provoquer des blessures ou un incendie. Pour éviter les dommages et donc les risques de blessure et d'incendie :

- Ne laissez jamais le câble secteur pendre de manière lâche. Le câble secteur peut provoquer une chute ou être endommagé.
- Protégez l'IMPRESSA des intempéries telles que la pluie, le gel et le rayonnement solaire direct.
- Ne plongez pas l'IMPRESSA, le câble secteur ou les raccordements dans l'eau.
- Ne mettez pas l'IMPRESSA ni ses pièces constitutives au lave-vaisselle.
- Avant tous travaux de nettoyage, éteignez l'IMPRESSA à l'aide de l'interrupteur d'alimentation. Essuyez l'IMPRESSA avec un chiffon humide, mais jamais mouillé, et protégez-la des projections d'eau permanentes.
- Branchez la machine uniquement selon la tension secteur indiquée sur la plaque signalétique. La plaque signalétique se situe en dessous de votre IMPRESSA. Vous trouverez d'autres caractéristiques techniques dans ce mode d'emploi (voir Chapitre 9 « Caractéristiques techniques »).
- Utilisez exclusivement les produits d'entretien JURA d'origine. Les produits non expressément recommandés par JURA peuvent endommager l'IMPRESSA.

Remarques importantes

- N'utilisez jamais de grains de cafés traités avec des additifs ou caramélisés.
- Remplissez exclusivement le réservoir d'eau avec de l'eau fraîche.
- En cas d'absence prolongée, éteignez la machine à l'aide de l'interrupteur d'alimentation.

Les personnes, y compris les enfants, qui, en raison de leurs

- capacités physiques, sensorielles ou cognitives, ou
- de leur inexpérience ou méconnaissance,

ne sont pas en mesure d'utiliser la machine en toute sécurité, ne sont autorisées à faire fonctionner cette dernière que sous la surveillance ou sur l'ordre d'une personne responsable.

Mesures de sécurité relatives à la cartouche filtrante CLARIS Blue :

- Conservez les cartouches filtrantes hors de portée des enfants.
- Stockez les cartouches filtrantes au sec, dans leur emballage fermé.
- Protégez les cartouches filtrantes de la chaleur et du rayonnement solaire direct.
- N'utilisez jamais une cartouche filtrante endommagée.
- N'ouvrez jamais une cartouche filtrante.

1 Préparation et mise en service

JURA sur Internet

Rendez-nous visite sur Internet. Vous pouvez télécharger un **mode d'emploi sommaire** de votre machine sur le site Internet JURA (www.jura.com). Vous y trouverez également des informations intéressantes et actuelles sur votre IMPRESSA et tout ce qui concerne le café.

Installation de la machine

Lors de l'installation de votre IMPRESSA, respectez les consignes suivantes :

- Placez l'IMPRESSA sur une surface horizontale, insensible à l'eau.
- Choisissez l'emplacement de votre IMPRESSA de sorte qu'elle soit à l'abri d'une source de chaleur excessive. Veillez à ce que les fentes d'aération ne soient pas obstruées.

Remplissage du réservoir d'eau

Pour savourer un café parfait, nous vous recommandons de changer l'eau tous les jours.

ATTENTION

Le lait, l'eau minérale gazeuse ou d'autres liquides peuvent endommager le réservoir d'eau ou la machine.

- ▶ Remplissez le réservoir d'eau uniquement avec de l'eau froide du robinet.
-
- ▶ Ouvrez le couvercle du réservoir d'eau.
 - ▶ Retirez le réservoir d'eau et rincez-le à l'eau froide.
 - ▶ Remplissez le réservoir d'eau avec de l'eau fraîche et remettez-le en place.
 - ▶ Fermez le couvercle du réservoir d'eau.



Remplissage du récipient à grains

Le récipient à grains est doté d'un couvercle protecteur d'arôme. Il préserve ainsi plus longtemps l'arôme de vos grains de café.

ATTENTION

Les grains de café traités avec des additifs (par exemple du sucre), le café moulu ou le café lyophilisé endommagent le broyeur.

- ▶ Remplissez le récipient à grains uniquement de grains de café non traités.
- ▶ Ouvrez le couvercle du récipient à grains et retirez le couvercle protecteur d'arôme.
- ▶ Retirez les impuretés ou corps étrangers éventuellement présents dans le récipient à grains.
- ▶ Remplissez le récipient à grains de grains de café, fermez le couvercle protecteur d'arôme et le couvercle du récipient à grains.

Première mise en service

⚠ AVERTISSEMENT

Risque d'électrocution en cas d'utilisation d'un câble secteur défectueux.

- ▶ Ne mettez jamais en service une machine détériorée ou dont le câble secteur est défectueux.

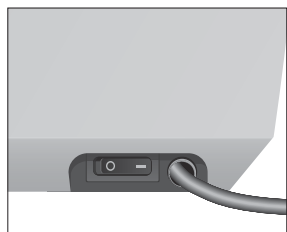

Condition : le réservoir d'eau et le récipient à grains sont remplis.

- ▶ Branchez la fiche secteur dans une prise de courant.
- ▶ Allumez l'IMPRESSA à l'aide de l'interrupteur d'alimentation situé sur le côté droit de la machine.
- ▶ Appuyez sur la touche Marche/Arrêt pour allumer l'IMPRESSA.
Le logo JURA apparaît. Puis les langues que vous pouvez sélectionner s'affichent.

- ▶ Pour afficher d'autres langues, appuyez sur la touche « Suite » (en bas à droite).
- ▶ Appuyez sur la touche qui correspond à la langue souhaitée, par exemple « Français ».
« Enregistré » apparaît brièvement sur le visuel pour confirmer le réglage.
« Presser Rotary Switch. », le Rotary Switch s'allume.

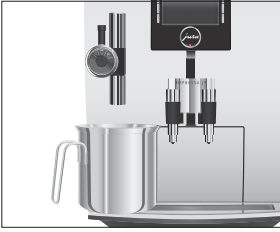

Mise en place et activation du filtre

- ▶ Placez un récipient sous la buse Cappuccino.
- ⌚ ▶ Appuyez sur le Rotary Switch.
« Remplissage du système », le système se remplit d'eau.
L'opération s'arrête automatiquement.
« Presser Rotary Switch. »

- ▶ Placez un récipient sous l'écoulement de café.
- ⌚ ▶ Appuyez sur le Rotary Switch.
« Rinçage machine », la machine effectue un rinçage. L'opération s'arrête automatiquement. « Sélectionnez votre produit: » apparaît sur le visuel. Votre IMPRESSA est prête à l'emploi.

i Les produits que vous pouvez préparer s'affichent sur le visuel.

Vous n'avez plus besoin de détartrer votre IMPRESSA si vous utilisez la cartouche filtrante CLARIS Blue. Nous recommandons d'utiliser la cartouche filtrante lorsque la dureté de l'eau est égale ou supérieure à 10° dH.

- i** Si vous ne connaissez pas la dureté de l'eau utilisée, vous devez d'abord la déterminer (voir Chapitre 1 « Préparation et mise en service – Mesure de la dureté de l'eau »).
- i** Exécutez l'opération de « mise en place du filtre » sans interruption. Vous garantirez ainsi le fonctionnement optimal de votre IMPRESSA.

Condition : « Sélectionnez votre produit: » est affiché sur le visuel.

- P** ▶ Appuyez sur la touche P.
« Statut d'entretien (1/6) »
- ⌚ ▶ Tournez le Rotary Switch jusqu'à ce que la rubrique de programme « Paramètres d'entretien (3/6) » s'affiche.
- ▶ Appuyez sur la touche « Filtre ».
« Filtre »
- ▶ Appuyez sur la touche « Actif ».
- ▶ Appuyez sur la touche « Enregistrer ».
« Enregistré » apparaît brièvement sur le visuel.
« Placez le filtre. »

1 Préparation et mise en service



- ▶ Retirez la rallonge pour cartouche filtrante du Welcome Pack.
- ▶ Montez la rallonge au-dessus d'une cartouche filtrante CLARIS Blue.
- ▶ Retirez le réservoir d'eau et videz-le.
- ▶ Ouvrez le porte-filtre et mettez la cartouche filtrante en place dans le réservoir d'eau en exerçant une légère pression.
- ▶ Fermez le porte-filtre. Il s'enclenche avec un clic audible.

i L'efficacité du filtre s'épuise au bout de deux mois. Réglez sa durée de vie à l'aide du disque dateur placé sur le porte-filtre, dans le réservoir d'eau.



- ▶ Remplissez le réservoir d'eau avec de l'eau fraîche et remettez-le en place.
- ▶ Placez un récipient (d'au moins 500 ml) sous la buse Cappuccino.
- ▶ Appuyez sur la touche « Suite ».
- ▶ « Rinçage du filtre », de l'eau coule de la buse Cappuccino.

i Vous pouvez interrompre à tout moment le rinçage du filtre en appuyant sur une touche quelconque. Appuyez sur le Rotary Switch  pour poursuivre le rinçage du filtre.

i L'eau peut présenter une légère coloration. Celle-ci n'est pas nocive pour la santé et n'affecte pas son goût.

Le rinçage du filtre s'arrête automatiquement au bout d'environ 500 ml. La machine chauffe. « Sélectionnez votre produit: » apparaît sur le visuel. Le filtre est activé.

Mesure et réglage de la dureté de l'eau

i Vous ne pouvez pas régler la dureté de l'eau si vous utilisez la cartouche filtrante CLARIS Blue et l'avez activée en mode de programmation.

Plus l'eau est dure, plus il faut détartre régulièrement l'IMPRESSA. C'est pourquoi il est important de régler la dureté de l'eau.

La dureté de l'eau peut être réglée en continu de 1° dH à 30° dH.

Mesure de la dureté de l'eau

Vous pouvez déterminer la dureté de l'eau à l'aide de la languette de test Aquadur® fournie.

- ▶ Tenez la languette brièvement (1 seconde) sous l'eau courante. Secouez l'eau.
- ▶ Attendez environ 1 minute.
- ▶ Lisez le degré de dureté de l'eau à l'aide de la coloration de la languette Aquadur® et de la description figurant sur l'emballage.

Vous pouvez maintenant régler la dureté de l'eau.

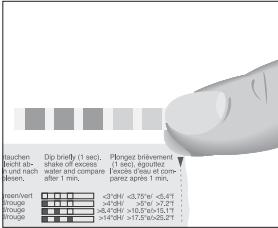

Réglage de la dureté de l'eau

Condition : « Sélectionnez votre produit : » est affiché sur le visuel.

- P ▶ Appuyez sur la touche P.
« Statut d'entretien (1/6) »
- ⊙ ▶ Tournez le Rotary Switch jusqu'à ce que la rubrique de programme « Paramètres d'entretien (3/6) » s'affiche.
- ▶ Appuyez sur la touche « Dureté de l'eau ».
« Dureté de l'eau »
- ▶ Appuyez sur les touches « < » ou « > » pour régler la dureté de l'eau.
- ▶ Appuyez sur la touche « Enregistrer ».
« Enregistré » apparaît brièvement sur le visuel pour confirmer le réglage.
« Paramètres d'entretien (3/6) »
- P ▶ Appuyez sur la touche P pour quitter le mode de programmation.
« Sélectionnez votre produit : »

Réglage du broyeur

Vous pouvez adapter le broyeur en continu au degré de torréfaction de votre café.

ATTENTION

Si vous réglez la finesse de mouture avec le broyeur à l'arrêt, vous risquez d'endommager le sélecteur de finesse de mouture.

- ▶ Réglez la finesse de mouture uniquement lorsque le broyeur est en marche.







Vous reconnaîtrez le bon réglage de la finesse de mouture au fait que le café coule dans la tasse de manière régulière. En outre, une délicieuse crème épaisse se forme.

Exemple : voici comment modifier la finesse de mouture **pendant** la préparation d'un espresso.

- ▶ Ouvrez le couvercle du compartiment à accessoires.
- ▶ Placez une tasse sous l'écoulement de café.
- ▶ Appuyez sur la touche « Espresso ».
Le broyeur se met en route. « Espresso » s'affiche sur le visuel.
- ▶ Placez le sélecteur de finesse de mouture dans la position souhaitée **pendant** que le broyeur fonctionne.
La préparation de l'espresso commence, la finesse de mouture est réglée.
- ▶ Fermez le couvercle du compartiment à accessoires.



2 Préparation

- i** Vous pouvez à tout moment interrompre la préparation d'une spécialité de café, d'une spécialité de café au lait ou d'une portion d'eau chaude. Pour ce faire, appuyez sur une touche quelconque.
- i** Pendant le broyage, vous pouvez sélectionner **l'intensité du café** de chaque produit en tournant le Rotary Switch  :  (léger),  (doux),  (normal),  (fort) ou  (extra).
- i** Pendant la préparation, vous pouvez modifier la **quantité d'eau** pré réglée en tournant le Rotary Switch  ou en appuyant sur les touches « < » et « > ».
- i** Vous pouvez suivre l'avancement de la préparation sur le visuel.

En mode de programmation, vous pouvez effectuer des réglages durables pour tous les produits (voir Chapitre 4 « Réglages durables en mode de programmation – Réglages produits »).

Préparations possibles

Vous pouvez préparer d'autres spécialités de café que celles affichées sur le visuel. Dès que vous tournez le Rotary Switch, des spécialités de café supplémentaires s'affichent dans un menu tournant (Rotary Selection). Si vous ne lancez pas de préparation, le menu tournant disparaît automatiquement au bout de 5 secondes.

Par défaut, le visuel affiche les spécialités de café suivantes :

- « Espresso »
- « Café »
- « Cappuccino »
- « Latte macchiato »
- « Eau chaude »
- « Portion de lait »

Spécialités de café supplémentaires disponibles dans le menu tournant :

- « Ristretto »
- « Deux espressi »
- « Deux cafés »
- « Deux ristretti »

Espresso et café

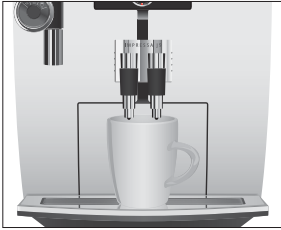

La préparation d'un « Espresso » et d'un « Café » suit ce modèle.

Exemple : voici comment préparer un café.

- ▶ Placez une tasse sous l'écoulement de café.
- ▶ Appuyez sur la touche « Café ».
La préparation commence. La quantité d'eau pré réglée pour le café coule dans la tasse.
La préparation s'arrête automatiquement, « Sélectionnez votre produit: » apparaît sur le visuel.

Préparation de deux spécialités de café

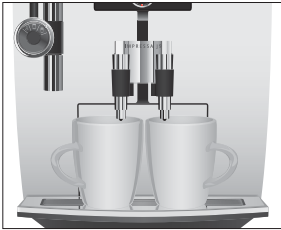

Pour lancer la préparation de **deux** spécialités de café, vous pouvez utiliser le menu tournant ou appuyer deux fois sur la touche de préparation correspondante.

Exemple : voici comment préparer **deux cafés** (en utilisant le menu tournant).

- ▶ Placez deux tasses sous l'écoulement de café.
- ▶ Tournez le Rotary Switch pour accéder au menu tournant.
- ▶ Tournez le Rotary Switch jusqu'à ce que « Deux cafés » s'affiche.
- ▶ Appuyez sur le Rotary Switch.
La préparation commence, la quantité d'eau pré réglée pour le café coule dans les tasses.
La préparation s'arrête automatiquement, « Sélectionnez votre produit: » apparaît sur le visuel.

i Voici comment préparer deux tasses de café par simple pression d'une touche : placez deux tasses sous l'écoulement de café. Appuyez deux fois sur la touche « Café » (**dans un délai de 2 secondes**) pour lancer la préparation du café.

Latte macchiato, cappuccino

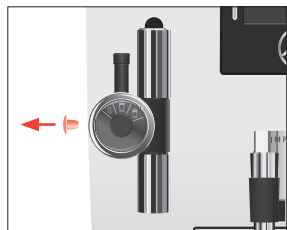

Votre IMPRESSA vous prépare un latte macchiato ou un cappuccino par simple pression d'une touche. Lors de cette opération, vous n'avez pas besoin de déplacer le verre ou la tasse.

Exemple : voici comment préparer un latte macchiato.

- ▶ Retirez le capuchon protecteur de la buse Cappuccino.
 - ▶ Raccordez le tuyau de lait à la buse Cappuccino. Utilisez le tuyau long avec une brique de lait et le tuyau court avec un récipient à lait.
 - ▶ Plongez l'autre extrémité du tuyau de lait dans une brique de lait ou reliez-la à un récipient à lait.
 - ▶ Placez un verre sous la buse Cappuccino.
 - ▶ Placez la molette de réglage de la buse Cappuccino sur la position Mousse de lait .
 - ▶ Appuyez sur la touche « Latte macchiato ».
- « Latte macchiato », la préparation de la mousse de lait commence.

La préparation s'arrête automatiquement une fois que la quantité de lait préglée est obtenue.

- i** Une petite pause suit, pendant laquelle le lait chaud se sépare de la mousse de lait. C'est ainsi que se forment les couches caractéristiques du latte macchiato. Vous pouvez définir la durée de cette pause en mode de programmation (voir Chapitre 4 « Réglages durables en mode de programmation – Réglages produits »).

La préparation du café commence. La quantité d'eau préglée coule dans le verre. La préparation s'arrête automatiquement, « Sélectionnez votre produit: » apparaît sur le visuel.

Pour garantir le bon fonctionnement de la buse Cappuccino, vous devez la rincer et la nettoyer régulièrement (voir Chapitre 5 « Entretien – Rincage de la buse Cappuccino »).

Lait chaud et mousse de lait

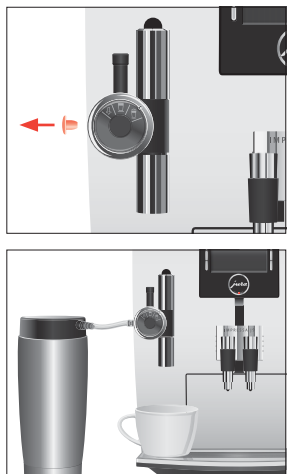

Exemple : voici comment préparer de la mousse de lait.

- ▶ Retirez le capuchon protecteur de la buse Cappuccino.
- ▶ Raccordez le tuyau de lait à la buse Cappuccino. Utilisez le tuyau long avec une brique de lait et le tuyau court avec un récipient à lait.
- ▶ Plongez l'autre extrémité du tuyau de lait dans une brique de lait ou reliez-la à un récipient à lait.

- ▶ Placez une tasse sous la buse Cappuccino.
- ▶ Placez la molette de réglage de la buse Cappuccino sur la position Mousse de lait .

i Si vous désirez **faire chauffer le lait**, placez la molette de réglage de la buse Cappuccino sur la position Lait .

- ▶ Appuyez sur la touche « Portion de lait ».

« Portion de lait »

Dès que la machine est chaude, « Sélectionnez votre produit: » apparaît.

- ▶ Appuyez une nouvelle fois sur la touche « Portion de lait ». « Portion de lait », la préparation de la mousse de lait commence. La préparation s'arrête automatiquement une fois que la quantité de lait pré-réglée est obtenue. « Sélectionnez votre produit: » apparaît sur le visuel.

Pour garantir le bon fonctionnement de la buse Cappuccino, vous devez la rincer et la nettoyer régulièrement (voir Chapitre 5 « Entretien – Rinçage de la buse Cappuccino »).

Café moulu

Vous avez la possibilité d'utiliser une deuxième sorte de café, par exemple un café décaféiné, grâce à l'entonnoir de remplissage pour café moulu.

- i** Ne versez jamais plus de deux doses rases de café moulu.
- i** N'utilisez pas de café moulu trop fin. Le système pourrait se boucher et le café coulerait alors goutte à goutte.
- i** Si vous n'avez pas mis suffisamment de café moulu, « Pas assez de café moulu » s'affiche et l'IMPRESSA interrompt l'opération.

- i** La spécialité de café souhaitée doit être préparée dans la minute suivant le remplissage du café moulu. Sinon, l'IMPRESSA interrompt l'opération et se remet en mode prêt à l'emploi.

La préparation de toutes les spécialités de café à partir de café moulu suit ce modèle.

Exemple : voici comment préparer un espresso à partir de café moulu.



- ▶ Placez une tasse à espresso sous l'écoulement de café.
- ▶ Ouvrez le couvercle de l'entonnoir de remplissage pour café moulu.
« Versez du café moulu. »
- ▶ Versez une dose rase de café moulu dans l'entonnoir de remplissage.
- ▶ Fermez le couvercle de l'entonnoir de remplissage.
« Sélectionnez votre produit: »
- ▶ Appuyez sur la touche « Espresso ».

La préparation commence. La quantité d'eau pré-réglée pour l'espresso coule dans la tasse. La préparation s'arrête automatiquement, « Sélectionnez votre produit: » apparaît sur le visuel.

Adaptation durable de la quantité d'eau à la taille de la tasse

Vous pouvez adapter très simplement et durablement la quantité d'eau de toutes les spécialités de café ainsi que de l'eau chaude à la taille de la tasse. Comme dans l'exemple suivant, vous réglez la quantité une fois. Cette quantité coulera pour toutes les préparations qui suivront.

L'adaptation durable de la quantité d'eau à la taille de la tasse pour toutes les spécialités de café ainsi que pour l'eau chaude suit ce modèle.

Exemple : voici comment régler **durablement** la quantité d'eau pour un café.

2 Préparation

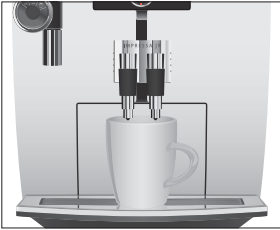

Condition : « Sélectionnez votre produit: » est affiché sur le visuel.

- ▶ Placez une tasse sous l'écoulement de café.
- ▶ Appuyez sur la touche « Café » et **maintenez-la enfoncée.** « Café » et la quantité s'affichent.
- ▶ **Maintenez** encore la touche « Café » enfoncée jusqu'à ce que « Quantité d'eau suffisante ? Appuyez sur la touche » apparaisse.
- ▶ Relâchez la touche « Café ». La préparation commence et le café coule dans la tasse.
- ▶ Appuyez sur une touche quelconque dès qu'il y a assez de café dans la tasse. La préparation s'arrête. « Enregistré » apparaît brièvement sur le visuel. La quantité d'eau réglée pour un café est durablement mémorisée. « Sélectionnez votre produit: » apparaît sur le visuel.

- i** Vous pouvez modifier ce réglage à tout moment en répétant l'opération.
- i** Vous pouvez aussi régler durablement la quantité d'eau pour toutes les spécialités de café ainsi que pour l'eau chaude en mode de programmation (voir Chapitre 4 « Réglages durables en mode de programmation – Réglages produits »).

Eau chaude

Utilisez la buse d'eau chaude pour obtenir un écoulement d'eau parfait. La buse d'eau chaude se trouve sous le couvercle du compartiment à accessoires.

Lors de la préparation d'eau chaude, vous pouvez sélectionner les températures suivantes : « Basse », « Normale », « Chaud ».

⚠ ATTENTION

Risque de brûlure par projection d'eau chaude.

- ▶ Evitez le contact direct avec la peau.
- ▶ Tirez avec précaution la buse Cappuccino vers le bas.
- ▶ Ouvrez le couvercle du compartiment à accessoires, prenez la buse d'eau chaude et refermez le couvercle.
- ▶ Insérez la buse d'eau chaude dans le raccord.



- ▶ Placez une tasse sous la buse d'eau chaude.
- ▶ Appuyez sur la touche « Eau chaude ».
- « Eau chaude » et la température s'affichent.

i En appuyant plusieurs fois sur les touches « < » ou « > » (dans un délai d'environ 2 secondes), vous pouvez régler la température selon votre goût personnel. Ce réglage n'est pas mémorisé.

« Eau chaude », de l'eau chaude coule dans la tasse. La préparation s'arrête automatiquement, « Sélectionnez votre produit: » apparaît sur le visuel.

3 Fonctionnement quotidien

Allumage

Le cycle de rinçage est automatiquement demandé à l'allumage de l'IMPRESSA. Pour le lancer, appuyez sur le Rotary Switch . En mode de programmation, vous avez la possibilité de modifier ce réglage de sorte que la machine lance automatiquement le rinçage à l'allumage.

Condition : votre IMPRESSA est allumée à l'aide de l'interrupteur d'alimentation.



- ▶ Placez un récipient sous l'écoulement de café.
-  ▶ Appuyez sur la touche Marche/Arrêt pour allumer l'IMPRESSA.
« Bienvenue chez JURA » apparaît sur le visuel. La machine chauffe.

« Presser Rotary Switch. »

-  ▶ Appuyez sur le Rotary Switch.
La machine effectue un rinçage. L'opération s'arrête automatiquement, « Sélectionnez votre produit: » apparaît sur le visuel.

Entretien quotidien

Pour pouvoir profiter longtemps de votre IMPRESSA et garantir en permanence une qualité de café optimale, vous devez l'entretenir quotidiennement.

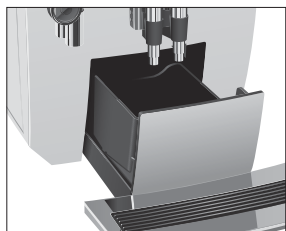

- ▶ Sortez le bac d'égouttage.
- ▶ Videz le récipient à marc de café et le bac d'égouttage. Rincez-les tous deux à l'eau chaude.
- ▶ Séchez les contacts métalliques au dos du bac d'égouttage.
- ▶ Remettez le récipient à marc de café et le bac d'égouttage en place.
- ▶ Rincez le réservoir d'eau à l'eau claire.
- ▶ Démontez et rincez la buse Cappuccino (voir Chapitre 5 « Entretien – Rinçage de la buse Cappuccino »).
- ▶ Essuyez la surface de la machine avec un chiffon doux (par exemple en microfibre), propre et humide.

Extinction

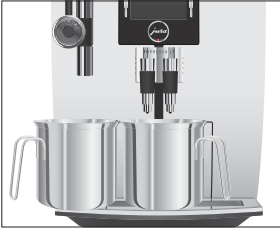

Lorsque vous éteignez votre IMPRESSA, les écoulements à l'aide desquels vous avez préparé une spécialité de café ou du lait sont rincés.

- ▶ Placez un récipient sous l'écoulement de café et un autre sous la buse Cappuccino.
- ⏻ ▶ Appuyez sur la touche Marche/Arrêt.
 - « Rincage machine », « Rincage du système de lait ». Les écoulements à l'aide desquels vous avez préparé une spécialité de café ou du lait sont rincés. L'opération s'arrête automatiquement, l'IMPRESSA s'éteint.
- i** Lorsque vous éteignez l'IMPRESSA à l'aide de la touche Marche/Arrêt, la machine consomme un courant en mode veille inférieur à 0,1 W. L'interrupteur d'alimentation permet de couper complètement la machine du secteur.

4 Réglages durables en mode de programmation

Appuyez sur la touche P pour accéder au mode de programmation. En tournant le Rotary Switch et en utilisant les touches variables, vous pouvez naviguer en toute simplicité à travers les rubriques de programme et mémoriser durablement les réglages souhaités. Vous pouvez effectuer les réglages suivants :

Rubrique de programme	Sous-rubrique	Explication
« Statut d'entretien (1/6) »	« Nettoyage », « Détartrage » (seulement lorsque le filtre n'est pas activé), « Remplace. filtre » (seulement lorsque le filtre est activé), « Rinçage café », « Nettoyage du système de lait »	► Lancez ici le programme d'entretien demandé.
« Réglages produits (2/6) »	« Mode expert »	► Sélectionnez vos réglages pour les spécialités de café ainsi que pour l'eau chaude.
« Paramètres d'entretien (3/6) »	« Filtre », « Dureté de l'eau » (seulement lorsque le filtre n'est pas activé), « Rinçage café », « Rinçage du système de lait »	► Indiquez si vous utilisez votre IMPRESSA avec ou sans cartouche filtrante CLARIS Blue. ► Réglez la dureté de l'eau. ► Modifiez les réglages du rinçage à l'allumage et du rinçage du système de lait.
« Réglages machine 1 (4/6) »	« Economies d'énergie », « Extinction après », « Unités », « Configuration standard »	► Sélectionnez un mode d'économie d'énergie. ► Réglez au bout de combien de temps l'IMPRESSA doit s'éteindre automatiquement. ► Sélectionnez l'unité de quantité d'eau. ► Rétablissez la configuration standard des réglages durables de tous les produits.
« Réglages machine 2 (5/6) »	« Langue », « Display », « Jeu de couleurs »	► Sélectionnez votre langue ainsi que la couleur d'arrière-plan du visuel.

Rubrique de programme	Sous-rubrique	Explication
« Informations (6/6) »	« Compteur de préparations », « Compteur d'entretien », « Version »	► Obtenez une vue d'ensemble de toutes les spécialités de café préparées et consultez le nombre de programmes d'entretien effectués.

Réglages produits

Dans la rubrique de programme « Réglages produits (2/6) », vous pouvez effectuer des réglages personnels pour toutes les spécialités de café ainsi que pour l'eau chaude. Les réglages suivants sont disponibles :

Produit	Température	Intensité du café	Quantité
Ristretto, Espresso, Café	« Normale », « Elevée »	« léger ☉ », « doux ☉☉ », « normal ☉☉☉ », « fort ☉☉☉☉ », « extra ☉☉☉☉☉ »	Quantité : « 25 ml » – « 240 ml »
Deux ristretti, Deux espressi, Deux cafés	« Normale », « Elevée »	–	Quantité : « 25 ml » – « 240 ml » (par tasse)
Latte macchiato, Cappuccino	« Normale », « Elevée »	« léger ☉ », « doux ☉☉ », « normal ☉☉☉ », « fort ☉☉☉☉ », « extra ☉☉☉☉☉ »	Quantité de lait : « 3 s » – « 120 s » Pause : « 0 s » – « 60 s » Quantité : « 25 ml » – « 240 ml »
Portion de lait	–	–	« 3 s » – « 120 s »
Eau chaude	« Basse », « Normale », « Chaud »	–	« 25 ml » – « 450 ml »

Exemple : voici comment modifier la quantité de lait pour un latte macchiato de « 16 s » à « 20 s », la durée de la pause de « 30 s » à « 40 s » et la quantité d'eau de « 45 ml » à « 40 ml ».

Condition : « Sélectionnez votre produit: » est affiché sur le visuel.

P ► Appuyez sur la touche P.

« Statut d'entretien (1/6) »



► Tournez le Rotary Switch jusqu'à ce que la rubrique de programme « Réglages produits (2/6) » s'affiche.

► Appuyez sur la touche « Mode expert ».

« Mode expert »

4 Réglages durables en mode de programmation

- i** Sélectionnez ensuite la touche du produit pour lequel vous souhaitez effectuer le réglage. Aucun produit n'est préparé lors de cette opération.
 - ▶ Appuyez sur la touche « **Latte macchiato** ».
« **Latte macchiato** »
 - ▶ Appuyez sur la touche « **Quantité de lait** ».
 - ▶ Appuyez sur les touches « < » ou « > » pour modifier le réglage de la quantité de lait sur « **20 s** ».
 - ▶ Appuyez sur la touche « **Enregistrer** ».
« **Enregistré** » apparaît brièvement sur le visuel.
 - ▶ Appuyez sur la touche « **Quantité** ».
 - ▶ Appuyez sur les touches « < » ou « > » pour modifier le réglage de la quantité sur « **40 ml** ».
 - ▶ Appuyez sur la touche « **Enregistrer** ».
« **Enregistré** » apparaît brièvement sur le visuel.
 - ▶ Appuyez sur la touche « **Suite** ».
 - ▶ Appuyez sur la touche « **Pause** ».
 - ▶ Appuyez sur les touches « < » ou « > » pour modifier le réglage de la pause sur « **40 s** ».
 - ▶ Appuyez sur la touche « **Enregistrer** ».
« **Enregistré** » apparaît brièvement sur le visuel.
« **Latte macchiato** »
- P** ▶ Appuyez sur la touche P pour quitter le mode de programmation.
« **Sélectionnez votre produit:** »

Paramètres d'entretien

Dans la rubrique de programme « **Paramètres d'entretien (3/6)** », vous pouvez effectuer les réglages suivants :

- « **Filtre** »
 - Activez la cartouche filtrante CLARIS Blue (voir Chapitre 1 « Préparation et mise en service – Mise en place et activation du filtre »).
- « **Dureté de l'eau** »
 - Si vous n'utilisez pas de cartouche filtrante, vous devez régler la dureté de l'eau (voir Chapitre 1 « Préparation et mise en service – Réglage de la dureté de l'eau »).

- « Rinçage café » / « Manuel »
 - Le rinçage à l'allumage doit être lancé manuellement.
- « Rinçage café » / « Automatique »
 - Le rinçage à l'allumage se lance automatiquement.
- « Rinçage du système de lait » / « Après 10 min »
 - Le rinçage du système de lait est demandé 10 minutes après la préparation d'une spécialité de café au lait.
- « Rinçage du système de lait » / « Immédiatement »
 - Le rinçage du système de lait est demandé immédiatement après la préparation d'une spécialité de café au lait.

Exemple : voici comment définir que le rinçage du système de lait soit demandé **immédiatement** après la préparation d'une spécialité de café au lait.

Condition : « Sélectionnez votre produit: » est affiché sur le visuel.

P ▶ Appuyez sur la touche P.

« Statut d'entretien (1/6) »



▶ Tournez le Rotary Switch jusqu'à ce que la rubrique de programme « Paramètres d'entretien (3/6) » s'affiche.

▶ Appuyez sur la touche « Rinçage du système de lait ».

« Rinçage du système de lait »

▶ Appuyez sur la touche « Immédiatement ».

▶ Appuyez sur la touche « Enregistrer ».

« Enregistré » apparaît brièvement sur le visuel.

« Paramètres d'entretien (3/6) »

P ▶ Appuyez sur la touche P pour quitter le mode de programmation.

« Sélectionnez votre produit: »

Mode d'économie d'énergie

Dans la rubrique de programme « Réglages machine 1 (4/6) » / « Economies d'énergie », vous pouvez régler durablement un mode d'économie d'énergie (Energy Save Mode, E.S.M.[®]) :

- « Inactif »
 - Toutes les spécialités de café, les spécialités de café au lait ainsi que de l'eau chaude peuvent être préparées sans temps d'attente.
 - La machine chauffe avant de préparer du lait.

4 Réglages durables en mode de programmation

- « Actif » (jusqu'à 40 % d'énergie économisée)
 - Peu après la dernière préparation, l'IMPRESSA cesse de chauffer. Dès que la température d'économie est atteinte, le message « Economies d'énergie » s'affiche sur le visuel – cela peut prendre plusieurs minutes.
 - La machine chauffe avant de préparer du café, de l'eau chaude ou du lait.

Exemple : voici comment modifier le mode d'économie d'énergie de « Inactif » à « Actif ».

Condition : « Sélectionnez votre produit: » est affiché sur le visuel.

- P** ▶ Appuyez sur la touche P.
« Statut d'entretien (1/6) »
-  ▶ Tournez le Rotary Switch jusqu'à ce que la rubrique de programme « Réglages machine 1 (4/6) » s'affiche.
- ▶ Appuyez sur la touche « Economies d'énergie ».
« Economies d'énergie »
- ▶ Appuyez sur la touche « Actif ».
- ▶ Appuyez sur la touche « Enregistrer ».
« Enregistré » apparaît brièvement sur le visuel.
« Réglages machine 1 (4/6) »
- P** ▶ Appuyez sur la touche P pour quitter le mode de programmation.
« Sélectionnez votre produit: »

Extinction automatique

L'extinction automatique de votre IMPRESSA vous permet d'économiser de l'énergie. Lorsque cette fonction est activée, votre IMPRESSA s'éteint automatiquement après la dernière opération dès que le temps programmé s'est écoulé.

Vous pouvez régler l'extinction automatique sur 15 minutes ou de 0,5 à 15 heures.

Condition : « Sélectionnez votre produit: » est affiché sur le visuel.

- P** ▶ Appuyez sur la touche P.
« Statut d'entretien (1/6) »
-  ▶ Tournez le Rotary Switch jusqu'à ce que la rubrique de programme « Réglages machine 1 (4/6) » s'affiche.

- ▶ Appuyez sur la touche « Extinction après ».
- « Extinction après »
- ▶ Appuyez sur les touches « < » ou « > » pour modifier le réglage.
- ▶ Appuyez sur la touche « Enregistrer ».
- « Enregistré » apparaît brièvement sur le visuel.
- « Réglages machine 1 (4/6) »
- P ▶ Appuyez sur la touche P pour quitter le mode de programmation.
- « Sélectionnez votre produit: »

Unité de quantité d'eau

Vous pouvez modifier l'unité de quantité d'eau de « ml » à « oz ».

Exemple : voici comment modifier l'unité de quantité d'eau de « ml » à « oz ».

Condition : « Sélectionnez votre produit: » est affiché sur le visuel.

- P ▶ Appuyez sur la touche P.
- « Statut d'entretien (1/6) »
-  ▶ Tournez le Rotary Switch jusqu'à ce que la rubrique de programme « Réglages machine 1 (4/6) » s'affiche.
- ▶ Appuyez sur la touche « Unités ».
- « Unités »
- ▶ Appuyez sur la touche « oz ».
- ▶ Appuyez sur la touche « Enregistrer ».
- « Enregistré » apparaît brièvement sur le visuel.
- « Réglages machine 1 (4/6) »
- P ▶ Appuyez sur la touche P pour quitter le mode de programmation.
- « Sélectionnez votre produit: »

Rétablissement de la configuration standard

Dans la rubrique de programme « Réglages machine 1 (4/6) » / « Configuration standard », vous pouvez rétablir la configuration standard de différents réglages :

- « Machine »
 - La configuration standard de **tous les réglages client** (sauf « Filtre ») est rétablie. Ensuite, votre IMPRESSA s'éteint.

4 Réglages durables en mode de programmation

- « Produits »
 - Vous pouvez rétablir **individuellement** la configuration standard des réglages (quantité d'eau, arôme, température, etc.) de chaque produit. La configuration standard du double produit correspondant est également rétablie.
- « Tous les produits »
 - La configuration standard des réglages (quantité d'eau, arôme, température, etc.) de **tous les produits** est rétablie.
- « Display »
 - La configuration standard de tous les réglages du visuel est rétablie.

Exemple : voici comment rétablir la configuration standard des valeurs réglées pour « Espresso ».

Condition : « Sélectionnez votre produit: » est affiché sur le visuel.

- P** ▶ Appuyez sur la touche P.
« Statut d'entretien (1/6) »
-  ▶ Tournez le Rotary Switch jusqu'à ce que la rubrique de programme « Réglages machine 1 (4/6) » s'affiche.
- ▶ Appuyez sur la touche « Configuration standard ».
« Configuration standard »
- ▶ Appuyez sur la touche « Produits ».
- ▶ Appuyez sur la touche « Espresso ».
« Espresso » / « Souhaitez-vous rétablir vraiment la configuration standard du produit ? »
- ▶ Appuyez sur la touche « Suite ».
« Enregistré » apparaît brièvement sur le visuel.
« Configuration standard »
- P** ▶ Appuyez sur la touche P pour quitter le mode de programmation.
« Sélectionnez votre produit: »

Langue

Dans cette rubrique de programme, vous pouvez régler la langue de votre IMPRESSA.

- i** Si vous avez choisi par erreur une langue que vous ne comprenez pas, vous pouvez très simplement réinitialiser la machine sur « English » : appuyez sur la touche P pour accéder au mode de programmation. Avec le Rotary Switch , sélectionnez la rubrique de programme « 5/6 » et appuyez sur la touche en haut à gauche.

Exemple : voici comment modifier la langue de « Français » à « English ».

Condition : « Sélectionnez votre produit: » est affiché sur le visuel.

- P** ▶ Appuyez sur la touche P.
« Statut d'entretien (1/6) »
-  ▶ Tournez le Rotary Switch jusqu'à ce que la rubrique de programme « Réglages machine 2 (5/6) » s'affiche.
▶ Appuyez sur la touche « Langue ».
« Langue »
▶ Appuyez sur la touche « English ».
« Saved » apparaît brièvement sur le visuel.
« Machine settings 2 (5/6) »
- P** ▶ Appuyez sur la touche P pour quitter le mode de programmation.
« Please select product: »

Jeu de couleurs

Dans cette rubrique de programme, vous pouvez régler la couleur d'arrière-plan du visuel de votre IMPRESSA.

Condition : « Sélectionnez votre produit: » est affiché sur le visuel.

- P** ▶ Appuyez sur la touche P.
« Statut d'entretien (1/6) »
-  ▶ Tournez le Rotary Switch jusqu'à ce que la rubrique de programme « Réglages machine 2 (5/6) » s'affiche.
▶ Appuyez sur la touche « Jeu de couleurs ».
« Jeu de couleurs »
▶ Appuyez sur les touches « < » ou « > » pour modifier le réglage.

4 Réglages durables en mode de programmation

- ▶ Appuyez sur la touche « **Enregistrer** ».
« **Enregistré** » apparaît brièvement sur le visuel.
« **Réglages machine 2 (5/6)** »
- P** ▶ Appuyez sur la touche **P** pour quitter le mode de programmation.
« **Sélectionnez votre produit:** »
- i** La couleur d'arrière-plan sélectionnée est uniquement active sur le côté du visuel permettant de choisir les spécialités de café.

Consultation d'informations

Dans la rubrique de programme « **Informations (6/6)** », vous pouvez consulter les informations suivantes :

- « **Compteur de préparations** » : Nombre de spécialités de café, de spécialités de café au lait et de portions d'eau chaude préparées
- « **Compteur d'entretien** » : Statut d'entretien et nombre de programmes d'entretien effectués (nettoyage, détartrage, remplacement du filtre)
- « **Version** » : Version du logiciel

Condition : « **Sélectionnez votre produit:** » est affiché sur le visuel.

- P** ▶ Appuyez sur la touche **P**.
« **Statut d'entretien (1/6)** »
-  ▶ Tournez le Rotary Switch jusqu'à ce que la rubrique de programme « **Informations (6/6)** » s'affiche.
 - ▶ Appuyez sur la touche « **Compteur de préparations** ».
Le nombre de spécialités de café préparées s'affiche.
 - ▶ Appuyez sur la touche « **⬆** ».
« **Informations (6/6)** »
- P** ▶ Appuyez sur la touche **P** pour quitter le mode de programmation.
« **Sélectionnez votre produit:** »

5 Entretien

Votre IMPRESSA dispose des programmes d'entretien intégrés suivants :

- Rinçage de la machine (« Rinçage café »)
- Rinçage de la buse Cappuccino (« Rinçage du système de lait »)
- Nettoyage de la buse Cappuccino (« Nettoyage du système de lait »)
- Remplacement du filtre (« Remplace. filtre »)
- Nettoyage de la machine (« Nettoyage »)
- Détartrage de la machine (« Détartrage »)

i Effectuez le nettoyage, le détartrage, le rinçage du système de lait ou le remplacement du filtre lorsque la machine vous le demande.

i Lorsque vous appuyez sur la touche P, une vue d'ensemble des programmes d'entretien s'affiche (« Statut d'entretien (1/6) »). La barre indique à quel moment les différents programmes sont demandés. Lorsque la barre est totalement rouge, votre IMPRESSA demande le programme d'entretien correspondant.

i Votre IMPRESSA ne vous demande pas de nettoyer le système de lait. Pour des raisons d'hygiène, nettoyez **quotidien**ment le système de lait si vous avez préparé du lait.

Rinçage de la machine



Vous pouvez lancer le cycle de rinçage manuellement à tout moment.

Condition : « Sélectionnez votre produit: » est affiché sur le visuel.

- ▶ Placez un récipient sous l'écoulement de café.
- P** ▶ Appuyez sur la touche P.
« Statut d'entretien (1/6) »
- ▶ Appuyez sur la touche « Rinçage café ».
« Rinçage machine », de l'eau coule de l'écoulement de café. Le rinçage s'arrête automatiquement, « Sélectionnez votre produit: » apparaît sur le visuel.

Rinçage de la buse Cappuccino



Nettoyage de la buse Cappuccino

ATTENTION

L'IMPRESSA demande un rinçage du système de lait après chaque préparation de lait.

Condition : « Rincer le système de lait » est affiché sur le visuel.

- ▶ Placez un récipient sous la buse Cappuccino.
- ⚡ ▶ Appuyez sur le Rotary Switch.
« Rinçage du système de lait », de l'eau coule de la buse Cappuccino.
Le rinçage s'arrête automatiquement, « Sélectionnez votre produit: » apparaît sur le visuel.

Pour garantir le bon fonctionnement de la buse Cappuccino, vous devez la nettoyer **quotidiennement** si vous avez préparé du lait. Votre IMPRESSA ne vous demande **pas** de nettoyer la buse Cappuccino.

L'utilisation de détergents inadéquats peut entraîner une détérioration de la machine et la présence de résidus dans l'eau.

- ▶ Utilisez exclusivement les produits d'entretien JURA d'origine.

i Le détergent Cappuccino JURA est disponible chez votre revendeur.

Condition : « Sélectionnez votre produit: » est affiché sur le visuel.

- P**
- ▶ Appuyez sur la touche P.
« Statut d'entretien (1/6) »
 - ▶ Appuyez sur la touche « Nettoyage du système de lait ».
« Détergent pour système de lait »
 - ▶ Remplissez un récipient de 250 ml d'eau fraîche et versez-y un bouchon (maximum 15 ml) de détergent Cappuccino.
 - ▶ Plongez le tuyau de lait dans le récipient.
 - ▶ Tournez la molette de réglage de la buse Cappuccino sur la position Mousse de lait ☺ ou Lait ☑.



- ▶ Placez un autre récipient sous la buse Cappuccino.
- ▶ Appuyez sur la touche « Suite ».
« Nettoyage syst. lait », de l'eau coule de la buse Cappuccino.
« Eau pour nettoyage système de lait »
- ▶ Rincez soigneusement le récipient, remplissez-le de 250 ml d'eau fraîche et plongez-y le tuyau de lait.

- ▶ Videz l'autre récipient et remplacez-le sous la buse Cappuccino.
- ⚠ ▶ Appuyez sur la touche d'entretien.
- ▶ Appuyez sur la touche « Suite ».
« Nettoyage syst. lait », la buse Cappuccino et le tuyau sont rincés à l'eau fraîche.
« Sélectionnez votre produit: » apparaît sur le visuel.

Démontage et rinçage de la buse Cappuccino



- ▶ Tirez avec précaution la buse Cappuccino vers le bas.
- ▶ Désassemblez la buse Cappuccino.
- ▶ Rincez soigneusement toutes les pièces de la buse Cappuccino sous l'eau courante.
- ▶ Remontez la buse Cappuccino.

i Pour garantir le fonctionnement optimal de la buse Cappuccino, assurez-vous que toutes les pièces sont montées correctement et solidement.

- ▶ Insérez-la fermement dans le raccord.

Remplacement du filtre

i L'efficacité du filtre s'épuise après le passage de 50 litres d'eau. Votre IMPRESSA demande alors le remplacement du filtre.

i L'efficacité du filtre s'épuise au bout de deux mois. Réglez sa durée de vie à l'aide du disque dateur placé sur le porte-filtre, dans le réservoir d'eau.

i Si la cartouche filtrante CLARIS Blue n'est pas activée en mode de programmation, aucune demande de remplacement du filtre n'apparaît.

Condition : « Remplacez le filtre. » est affiché sur le visuel.

- P** ▶ Appuyez sur la touche P.
« Statut d'entretien (1/6) »
- ▶ Appuyez sur la touche « Remplace. filtre ».
« Remplace. filtre »

i Si vous ne souhaitez pas remplacer le filtre pour le moment, appuyez sur la touche « **L** ». La demande « Remplacez le filtre. » reste active.

- ▶ Appuyez sur la touche « Suite ».
« Remplacez le filtre. »
- ▶ Retirez le réservoir d'eau et videz-le.
- ▶ Ouvrez le porte-filtre et retirez l'ancienne cartouche filtrante CLARIS Blue ainsi que la rallonge.
- ▶ Montez la rallonge au-dessus d'une **nouvelle** cartouche filtrante.
- ▶ Enfoncez la cartouche filtrante dans le réservoir d'eau en exerçant une légère pression.
- ▶ Fermez le porte-filtre. Il s'enclenche avec un clic audible.
- ▶ Remplissez le réservoir d'eau avec de l'eau fraîche et remettez-le en place.



- ▶ Placez un récipient (d'au moins 500 ml) sous la buse Cappuccino.
- ▶ Tournez la molette de réglage de la buse Cappuccino sur la position Vapeur ☁.
- ▶ Appuyez sur la touche « Suite ».
« Rinçage du filtre », de l'eau coule de la buse Cappuccino.

i Vous pouvez interrompre à tout moment le rinçage du filtre en appuyant sur une touche quelconque. Appuyez sur le Rotary Switch  pour poursuivre le rinçage du filtre.

i L'eau peut présenter une légère coloration. Celle-ci n'est pas nocive pour la santé et n'affecte pas son goût.

Le rinçage du filtre s'arrête automatiquement au bout d'environ 500 ml. La machine chauffe. « Sélectionnez votre produit: » apparaît sur le visuel.

Nettoyage de la machine

Après 200 préparations ou 80 rinçages à l'allumage, l'IMPRESSA demande un nettoyage.

ATTENTION

L'utilisation de détergents inadéquats peut entraîner une détérioration de la machine et la présence de résidus dans l'eau.

- ▶ Utilisez exclusivement les produits d'entretien JURA d'origine.

- i** Le programme de nettoyage dure environ 20 minutes.
- i** N'interrompez pas le programme de nettoyage. Cela en compromettrait la qualité.
- i** Les pastilles de nettoyage JURA sont disponibles chez votre revendeur.

Condition : « **Nettoyer appareil** » est affiché sur le visuel.

- P**
- ▶ Appuyez sur la touche P.
« **Statut d'entretien (1/6)** »
 - ▶ Appuyez sur la touche « **Nettoyage** ».
« **Nettoyage** »
- i**
- Si vous ne souhaitez pas lancer le nettoyage pour le moment, appuyez sur la touche « **⬆** ». La demande « **Nettoyer appareil** » reste active.
 - ▶ Appuyez sur la touche « **Suite** ».
« **Vider récipient marc de café.** »
 - ▶ Videz le bac d'égouttage et le récipient à marc de café, puis remettez-les en place.
« **Presser Rotary Switch.** »
 - ▶ Placez un récipient sous l'écoulement de café et un autre sous la buse Cappuccino.
 - ▶ Appuyez sur le Rotary Switch.
« **Nettoyage machine** », de l'eau coule de l'écoulement de café.
L'opération s'interrompt, « **Insérez une pastille détergente.** ».
 - ▶ Ouvrez le couvercle de l'entonnoir de remplissage pour café moulu.





▶ Ajoutez une pastille de nettoyage JURA dans l'entonnoir de remplissage.

▶ Fermez le couvercle de l'entonnoir de remplissage.

« Presser Rotary Switch. »



▶ Appuyez sur le Rotary Switch.

« Nettoyage machine », de l'eau coule plusieurs fois de l'écoulement de café et de la buse Cappuccino.

L'opération s'interrompt, « Vider récipient marc de café. ».

▶ Videz le bac d'égouttage et le récipient à marc de café, puis remettez-les en place.

Le nettoyage est terminé. L'IMPRESSA est de nouveau prête à l'emploi.

Détartrage de la machine

L'IMPRESSA s'entartre au fil de son utilisation et demande automatiquement un détartrage. Le degré d'entartrage dépend de la dureté de votre eau.

⚠ ATTENTION

Le détartrant peut provoquer des irritations en cas de contact avec la peau et les yeux.

- ▶ Evitez le contact direct avec la peau et les yeux.
- ▶ Rincez le détartrant à l'eau claire. En cas de contact avec les yeux, consultez un médecin.

ATTENTION

L'utilisation de détartrants inadéquats peut entraîner une détérioration de la machine et la présence de résidus dans l'eau.

- ▶ Utilisez exclusivement les produits d'entretien JURA d'origine.

ATTENTION

L'interruption du programme de détartrage peut entraîner une détérioration de la machine.

- ▶ Effectuez le détartrage jusqu'à la fin du programme.

ATTENTION

Le contact avec le détartrant peut entraîner une détérioration des surfaces fragiles (marbre par exemple).

- ▶ Eliminez immédiatement les projections.

i Le programme de détartrage dure environ 45 minutes.

i Les tablettes de détartrage JURA sont disponibles chez votre revendeur.

i Si vous utilisez une cartouche filtrante CLARIS Blue et que celle-ci est activée, aucune demande de détartrage n'apparaît.

Condition : « **Détartrer appareil** » est affiché sur le visuel.

- P** ▶ Appuyez sur la touche **P**.
 « **Statut d'entretien (1/6)** »
 ▶ Appuyez sur la touche « **Détartrage** ».
 « **Détartrage** »

i Si vous ne souhaitez pas lancer le détartrage pour le moment, appuyez sur la touche « **↑** ». La demande « **Détartrer appareil** » reste active.

- ▶ Appuyez sur la touche « **Suite** ».
 « **Videz le bac d'égouttage.** »
 ▶ Videz le bac d'égouttage et le récipient à marc de café, puis remettez-les en place.
 « **Détartrant dans réservoir d'eau.** »

- ▶ Retirez le réservoir d'eau et videz-le.
 ▶ Dissolvez entièrement le contenu d'un blister (3 tablettes de détartrage JURA) dans un récipient contenant 500 ml d'eau. Cela peut prendre quelques minutes.
 ▶ Remplissez le réservoir d'eau vide avec la solution obtenue et remettez-le en place.

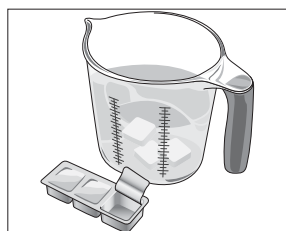

« **Presser Rotary Switch.** »

- ▶ Retirez la buse Cappuccino.
 ▶ Placez un récipient (d'au moins 500 ml) sous le raccord de la buse Cappuccino.



- ▶ Appuyez sur le Rotary Switch.
 « **Détartrage machine** », de l'eau coule plusieurs fois du raccord de la buse Cappuccino.
 L'opération s'arrête automatiquement, « **Videz le bac d'égouttage.** ».

- ▶ Videz le récipient placé sous le raccord de la buse Cappuccino.
 ▶ Videz le bac d'égouttage et le récipient à marc de café, puis remettez-les en place.

« **Remplissez le réservoir d'eau.** »

- ▶ Retirez le réservoir d'eau et rincez-le soigneusement.
 ▶ Remplissez le réservoir d'eau avec de l'eau fraîche et remettez-le en place.

« **Presser Rotary Switch.** »



- ▶ Remontez la buse Cappuccino.
- ▶ Placez un récipient sous la buse Cappuccino et un autre sous l'écoulement de café.



- ▶ Appuyez sur le Rotary Switch.

« **Détartrage machine** », de l'eau coule de la buse Cappuccino et de l'écoulement de café.

« **Chauffage machine** », « **Rinçage machine** », de l'eau coule de l'écoulement de café.

L'opération s'arrête automatiquement, « **Videz le bac d'égouttage** ».

- ▶ Videz le bac d'égouttage et le récipient à marc de café, puis remettez-les en place.

Le détartrage est terminé. L'IMPRESSA est de nouveau prête à l'emploi.



En cas d'interruption imprévue du programme de détartrage, rincez soigneusement le réservoir d'eau.

Nettoyage du récipient à grains

Les grains de café peuvent présenter une légère couche grasseuse qui se dépose sur les parois du récipient à grains. Ces résidus peuvent altérer la qualité du café préparé. C'est pourquoi nous vous recommandons de nettoyer le récipient à grains de temps en temps.

Condition : « **Remplissez le récipient à grains** » est affiché sur le visuel.



- ▶ Eteignez la machine à l'aide de la touche Marche/Arrêt.



- ▶ Eteignez votre machine en appuyant sur l'interrupteur d'alimentation.

- ▶ Ouvrez le couvercle du récipient à grains et retirez le couvercle protecteur d'arôme.

- ▶ Nettoyez le récipient à grains à l'aide d'un chiffon sec et doux.

- ▶ Remplissez le récipient à grains de grains de café, fermez le couvercle protecteur d'arôme et le couvercle du récipient à grains.

Détartrage du réservoir d'eau

Le réservoir d'eau peut s'entartrer. Pour garantir le bon fonctionnement de votre machine, vous devez détartrer le réservoir d'eau de temps en temps.

- ▶ Retirez le réservoir d'eau.
- ▶ Si vous utilisez une cartouche filtrante CLARIS Blue, retirez-la.
- ▶ Détartrez le réservoir avec un détartrant doux en usage dans le commerce et en vous conformant aux instructions du fabricant.
- ▶ Rincez soigneusement le réservoir d'eau.
- ▶ Si vous utilisez une cartouche filtrante CLARIS Blue, remettez-la en place.
- ▶ Remplissez le réservoir d'eau avec de l'eau fraîche et remettez-le en place.

6 Messages sur le visuel

Message	Cause/Conséquence	Mesure
« Remplissez le réservoir d'eau. »	Le réservoir d'eau est vide. Aucune préparation n'est possible.	► Remplissez le réservoir d'eau (voir Chapitre 1 « Préparation et mise en service – Remplissage du réservoir d'eau »).
« Vider récipient marc de café. »	Le récipient à marc de café est plein. Aucune préparation n'est possible.	► Videz le récipient à marc de café et le bac d'égouttage (voir Chapitre 3 « Fonctionnement quotidien – Entretien quotidien »).
« Videz le bac d'égouttage. »	Le bac d'égouttage est plein. Aucune préparation n'est possible.	► Videz le bac d'égouttage. ► Nettoyez et séchez les contacts métalliques au dos du bac d'égouttage.
« Le bac d'égouttage est absent. »	Le bac d'égouttage n'est pas correctement installé ou est absent. Aucune préparation n'est possible.	► Mettez le bac d'égouttage en place.
« Presser Rotary Switch. »	L'IMPRESSA demande un rinçage ou la poursuite d'un programme d'entretien commencé.	► Appuyez sur le Rotary Switch pour lancer le rinçage ou poursuivre le programme d'entretien.
« Remplissez le récipient à grains. »	Le récipient à grains est vide. Aucune préparation n'est possible.	► Remplissez le récipient à grains (voir Chapitre 1 « Préparation et mise en service – Remplissage du récipient à grains »).
« Rincer le système de lait »	L'IMPRESSA demande un rinçage du système de lait.	► Appuyez sur le Rotary Switch pour lancer le rinçage du système de lait.
« Remplacez le filtre. »	La cartouche filtrante a perdu son efficacité.	► Remplacez la cartouche filtrante CLARIS Blue (voir Chapitre 5 « Entretien – Remplacement du filtre »).
« Nettoyer appareil »	L'IMPRESSA demande un nettoyage.	► Effectuez le nettoyage (voir Chapitre 5 « Entretien – Nettoyage de la machine »).
« Détartrer appareil »	L'IMPRESSA demande un détartrage.	► Effectuez le détartrage (voir Chapitre 5 « Entretien – Détartrage de la machine »).
« Pas assez de café moulu »	Vous n'avez pas versé suffisamment de café moulu, l'IMPRESSA interrompt l'opération.	► Lors de la préparation suivante, versez plus de café moulu (voir Chapitre 2 « Préparation – Café moulu »).

7 Dépannage

Problème	Cause/Conséquence	Mesure
Lors de la préparation d'un latte macchiato, les trois couches caractéristiques ne se forment pas.	–	<ul style="list-style-type: none"> ▶ Tournez la molette de réglage de la buse Cappuccino complètement à droite, sur la position Mousse de lait . ▶ En mode de programmation, modifiez la durée de la pause sur au moins 30 secondes (voir Chapitre 4 « Réglages durables en mode de programmation – Réglages produits »).
Trop peu de mousse est produite lors du moussage de lait ou la buse Cappuccino provoque des éclaboussures de lait.	La buse Cappuccino est encrassée.	<ul style="list-style-type: none"> ▶ Rincez et nettoyez la buse Cappuccino (voir Chapitre 5 « Entretien – Rinçage de la buse Cappuccino »). ▶ Vérifiez si la buse d'aspiration d'air de la buse Cappuccino est présente. ▶ Rincez la buse d'aspiration d'air ou remplacez-la. Le Welcome Pack contient une buse de remplacement.
Le café coule goutte à goutte lors de la préparation de café.	Le café ou le café moulu est moulu trop fin et bouche le système. La même cartouche filtrante a peut-être été utilisée plusieurs fois ou la dureté de l'eau n'a pas été réglée correctement en mode de programmation.	<ul style="list-style-type: none"> ▶ Réglez le broyeur sur une mouture plus grossière ou utilisez un café moulu plus grossier (voir Chapitre 1 « Préparation et mise en service – Réglage du broyeur »). ▶ Effectuez un détartrage (voir Chapitre 5 « Entretien – Détartrage de la machine »).
Il est impossible de régler la dureté de l'eau.	La cartouche filtrante CLARIS Blue est activée.	▶ Désactivez la cartouche filtrante en mode de programmation.
« Remplissez le récipient à grains. » ne s'affiche pas alors que le récipient à grains est vide.	Le contrôle des grains est encrassé.	▶ Nettoyez le récipient à grains (voir Chapitre 5 « Entretien – Nettoyage du récipient à grains »).
« Videz le bac d'égouttage. » s'affiche en permanence.	Les contacts métalliques du bac d'égouttage sont encrassés ou mouillés.	▶ Nettoyez et séchez les contacts métalliques au dos du bac d'égouttage.

Problème	Cause/Conséquence	Mesure
« Remplissez le réservoir d'eau. » s'affiche alors que le réservoir d'eau est plein.	Le flotteur du réservoir d'eau est coincé.	<ul style="list-style-type: none"> ▶ Détartrez le réservoir d'eau (voir Chapitre 5 « Entretien – Détartrage du réservoir d'eau »).
La buse Cappuccino ne laisse échapper que peu d'eau ou de vapeur, voire pas du tout. La pompe émet un bruit très faible.	Le raccord de la buse Cappuccino est peut-être bouché par des résidus de lait ou des fragments de calcaire qui se sont dissous pendant le détartrage.	<ul style="list-style-type: none"> ▶ Retirez la buse Cappuccino. ▶ Dévissez le raccord noir à l'aide de l'ouverture hexagonale du doseur pour café moulu. ▶ Nettoyez soigneusement le raccord. ▶ Vissez manuellement le raccord. ▶ Serrez-le avec précaution à l'aide de l'ouverture hexagonale du doseur, sur un quart de tour maximum.
Le broyeur est très bruyant.	Il y a des corps étrangers dans le broyeur.	<ul style="list-style-type: none"> ▶ Contactez le service clients de votre pays (voir Chapitre 11 « Contacts JURA / Mentions légales »).
« ERROR 2 » s'affiche.	Si la machine a été exposée au froid pendant une longue période, le dispositif de chauffage est bloqué pour des raisons de sécurité.	<ul style="list-style-type: none"> ▶ Réchauffez la machine à température ambiante.
D'autres messages de type « ERROR » s'affichent.	–	<ul style="list-style-type: none"> ▶ Eteignez l'IMPRESSA à l'aide de l'interrupteur d'alimentation. Contactez le service clients de votre pays (voir Chapitre 11 « Contacts JURA / Mentions légales »).

i Si vous n'avez pas réussi à résoudre vos problèmes, contactez le service clients de votre pays (voir Chapitre 11 « Contacts JURA / Mentions légales »).

8 Transport et élimination écologique

Transport / Vidange du système



Pour protéger l'IMPRESSA du gel pendant le transport, le système doit être vidangé.

Condition : « Sélectionnez votre produit: » est affiché sur le visuel.

- ▶ Tirez avec précaution la buse Cappuccino vers le bas.
- ▶ Placez un récipient sous le raccord de la buse Cappuccino.
- ▶ Appuyez sur la touche « Portion de lait ».

« Chauffage machine »

Dès que la machine est chaude, « Sélectionnez votre produit: » apparaît.

- ▶ Appuyez une nouvelle fois sur la touche « Portion de lait ».
- ▶ « Portion de lait », de la vapeur chaude s'échappe du raccord.
- ▶ Retirez le réservoir d'eau et videz-le.
- ▶ Tournez le Rotary Switch jusqu'à ce que « 60 s » s'affiche. De la vapeur s'échappe du raccord jusqu'à ce que le système soit vide.
- ▶ « Remplissez le réservoir d'eau. »
- ▶ Appuyez sur la touche Marche/Arrêt. L'IMPRESSA s'éteint.

Élimination

Éliminez les anciennes machines dans le respect de l'environnement.



Les anciennes machines contiennent des matériaux recyclables de valeur qui doivent être récupérés. C'est pourquoi il convient de les éliminer par le biais d'un système de collecte adapté.

9 Caractéristiques techniques

Tension	220–240 V ~, 50 Hz
Puissance	1 450 W
Contrôle de sécurité	Ⓢ
Consommation d'énergie « Economies d'énergie » / « Actif »	5 Wh environ
Consommation d'énergie « Economies d'énergie » / « Inactif »	12 Wh environ
Pression de la pompe	statique, maximum 15 bar
Contenance du réservoir d'eau	2,1 l
Contenance du récipient à grains	250 g
Contenance du récipient à marc de café	maximum 16 portions
Longueur du câble	environ 1,1 m
Poids	10,9 kg
Dimensions (l × h × p)	28,5 × 34,2 × 43,3 cm

10 Index

A

- Adresses 49
- Allumage 22

B

- Bac d'égouttage 4
- Broyeur
 - Réglage du broyeur 14
- Buse
 - Buse Cappuccino 4
- Buse Cappuccino
 - Nettoyage 34
 - Rinçage 34
- Buse d'eau chaude 4

C

- Câble secteur 4
- Café 16
- Café en poudre
 - Café moulu 18
- Café moulu 18
- Cappuccino 16
- Caractéristiques techniques 46
- Cartouche filtrante CLARIS Blue
 - Mise en place et activation 11
 - Remplacement 35
- Chaud, lait 18
- Configuration standard
 - Rétablissement de la configuration standard 29
- Contacts 49
- Couvercle
 - Récipient à grains 4

D

- Dépannage 43
- Description des symboles 3
- Détartrage
 - Machine 38
 - Réservoir d'eau 41
- Dureté de l'eau 12

E

- Eau chaude 20
- Ecoulement de café
 - Ecoulement de café réglable en hauteur et en largeur 4
- Élimination 45
- Entonnoir de remplissage
 - Entonnoir de remplissage pour café moulu 4
- Entretien
 - Entretien quotidien 22
- Espresso 16
- Extinction 23
- Extinction automatique 28

F

- Filtre
 - Mise en place et activation 11
 - Remplacement 35
- Finesse de mouture
 - Sélecteur de finesse de mouture 4

H

- Hotline 49

I

- Installation
 - Installation de la machine 9
- Internet 9
- Interrupteur d'alimentation 4

J

- JURA
 - Contacts 49
 - Internet 9

L

- Lait chaud 18
- Langue 31
- Latte macchiato 16

M

- Machine
 - Allumage 22
 - Détartrage 38
 - Extinction 23
 - Installation 9

- Nettoyage 37
- Rinçage 33
- Messages sur le visuel 42
- Mesure et réglage de la dureté de l'eau 12
- Mise en service, première 10
- Mode d'emploi sommaire 9
- Mode de programmation 24
 - Extinction automatique 28
 - Langue 31
 - Mode d'économie d'énergie 27
 - Paramètres d'entretien 26
 - Réglages produits 25
 - Rétablissement de la configuration standard 29
 - Unité de quantité d'eau 29
- Mousse de lait 18

N

- Nettoyage
 - Buse Cappuccino 34
 - Machine 37
 - Récipient à grains 40
- Nettoyage du système de lait
 - Nettoyage de la buse Cappuccino 34

P

- Plate-forme pour tasses 4
- Pour votre sécurité 6
- Première mise en service 10
- Préparation 15, 16
 - Café 16
 - Café moulu 18
 - Cappuccino 16
 - Espresso 16
 - Lait 18
 - Latte macchiato 16
- Problème
 - Dépannage 43

Q

- Quantité d'eau
 - Adaptation durable de la quantité d'eau à la taille de la tasse 19

R

- Récipient à grains
 - Nettoyage 40
 - Récipient à grains avec couvercle protecteur d'arôme 4
 - Remplissage 10
- Récipient à marc de café 4
- Réglages
 - Réglages durables en mode de programmation 24
- Remplissage
 - Réservoir d'eau 9
- Remplissage
 - Récipient à grains 10
- Réservoir d'eau 4
- Réservoir d'eau
 - Détartrage 41
 - Remplissage 9
- Rinçage
 - Buse Cappuccino 34
 - Machine 33
- Rinçage du système de lait
 - Rinçage de la buse Cappuccino 34
- Rotary Switch 5

S

- Sécurité 6
- Service clients 49
- Site Internet 9

T

- Téléphone 49
- Touche
 - Touche Marche/Arrêt 5
 - Touche P (Programmation) 5

U

- Unité de quantité d'eau 29
- Utilisation conforme 6

V

- Vidange du système 45
- Visuel interactif 5
- Visuel, messages 42

11 Contacts JURA / Mentions légales

JURA Elektroapparate AG
Kaffeeweltstrasse 10
CH-4626 Niederbuchsiten
Tél. +41 (0)62 38 98 233

@ Vous trouverez d'autres coordonnées de contact pour votre pays sur la page www.jura.com.

Directives Cette machine est conforme aux directives suivantes :

- 2006/95/CE – directive basse tension
- 2004/108/CE – compatibilité électromagnétique
- 2009/125/CE – directive sur les produits consommateurs d'énergie

Modifications techniques Sous réserve de modifications techniques. Les illustrations utilisées dans ce mode d'emploi sont stylisées et ne montrent pas les couleurs originales de la machine. Votre IMPRESSA peut différer par certains détails.

Vos réaction Votre avis compte pour nous ! Utilisez le lien de contact mentionné sur la page www.jura.com.

Copyright Ce mode d'emploi contient des informations protégées par un copyright. Il est interdit de photocopier ou de traduire ce mode d'emploi dans une langue étrangère sans l'accord écrit préalable de JURA Elektroapparate AG.